

# EON ONE MK2

## Benutzerhandbuch

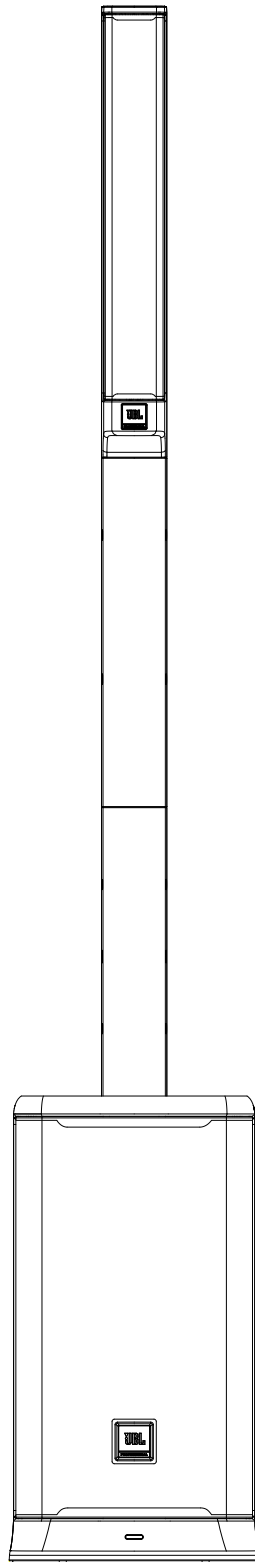



# INHALTSVERZEICHNIS

---

Sicherheitshinweise .....	4
Vorsichtsmaßnahmen.....	6
Konformitätserklärung.....	7
Eon One MK2 - Einführung.....	8
Blockschaltbild.....	10
Anwendungsbeispiele.....	11
Mischpaneel .....	14
Mischpaneel - Funktionen .....	15
EasyNav-LCD.....	18
APP .....	28
Optionales Zubehör .....	29
EON ONE MK2 Spezifikationen .....	30
Kabel & Anschlüsse: .....	31
Kontaktinformationen.....	32
Garantieinformationen.....	33

# SICHERHEITSHINWEISE

---



Die EON ONE MK2-Anlage, die in dieser Anleitung beschrieben wird, ist nicht für den Gebrauch in Umgebungen mit hoher Feuchtigkeit vorgesehen. Feuchtigkeit kann die Lautsprechermembran und die Einfassung beschädigen sowie elektrische Kontakte und Metallteile korrodieren. Vermeiden Sie jeden direkten Kontakt der Lautsprecher mit Feuchtigkeit.

Schützen Sie die Lautsprecher vor längerer oder intensiver Sonneneinstrahlung. Die Treiberaufhängung könnte vorzeitig austrocknen und Oberflächen könnten durch längeren Kontakt mit intensivem ultraviolettem (UV-)Licht beschädigt werden. Die EON ONE MK2-Anlage kann erhebliche Energie generieren. Der Lautsprecher kann aufgrund der erzeugten akustischen Energie verrutschen, wenn er auf einer glatten Oberfläche wie z. B. poliertem Holz oder Linoleum aufgestellt wird. Es sollten Vorsichtsmaßnahmen getroffen werden, um sicherzustellen, dass der Lautsprecher nicht vom Tisch oder der Bühne fallen kann, auf dem bzw. der er positioniert ist.

## GEHÖRSCHÄDEN, DAUERBELASTUNG DURCH ÜBERMÄSSIGE SPL

Die EON ONE MK2-Anlage kann Schalldruckpegel (SPL) generieren, die permanente Hörschäden bei Künstlern, dem Produktionspersonal und dem Publikum verursachen können. Eine SPL-Dauerbelastung von mehr als 85 dB sollte vermieden werden.

## WARTUNG UND REINIGUNG

EON ONE MK2-Anlagen können mit einem trockenen Tuch gereinigt werden. Vermeiden Sie das Eindringen von Feuchtigkeit in jegliche Öffnungen der Anlage. Stellen Sie sicher, dass die Anlage vom Netz getrennt ist, bevor Sie sie reinigen.

IM INNERN DIESES GERÄTS SIND POTENZIELL TÖDLICHE ELEKTRISCHE SPANNUNGEN VORHANDEN. UM STROMSCHLÄGE UND ELEKTRISCHE GEFÄHRDUNGEN ZU VERMEIDEN, DÜRFEN GEHÄUSE, MIXERMODUL UND DIE ABDECKUNGEN DES SPANNUNGSEINGANGS NICHT ENTFERNT WERDEN. ES BEFINDEN SICH KEINE VOM BENUTZER ZU WARTENDEN TEILE IM INNEREN. ÜBERLASSEN SIE DIE WARTUNG QUALIFIZIERTEM WARTUNGSPERSONAL.

## WEEE-Hinweis

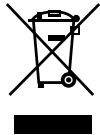

Richtlinie 2012/19/EU über Elektro- und Elektronik-Altgeräte (WEEE), die als europäisches Gesetz am 14.02.2014 in Kraft trat, führte zu einer umfassenden Änderung bei der Entsorgung ausgedienter Elektrogeräte. Der Zweck dieser Richtlinie ist in erster Linie die Vermeidung von Elektro- und Elektronikabfällen und darüber hinaus die Förderung der Wiederverwendung, des Recyclings und anderer Formen der Verwertung von Altgeräten, um den Entsorgungsbedarf zu verringern. Das WEEE-Logo auf dem Produkt oder auf der Verpackung, das die Entsorgung von Elektro- und Elektronikgeräten symbolisiert, stellt eine durchgestrichene Mülltonne dar.

Dieses Produkt darf nicht zusammen mit dem Hausmüll entsorgt werden. Sie sind verpflichtet, alle Ihre elektronischen oder elektrischen Altgeräte als gefährlichen Abfall an der angegebenen Wertstoffsammelstelle zu entsorgen. Die getrennte Sammlung und ordnungsgemäße Verwertung Ihrer elektronischen und elektrischen Altgeräte zum Zeitpunkt der Entsorgung ermöglicht es uns, zur Erhaltung von natürlichen Ressourcen beizutragen. Darüber hinaus gewährleistet das ordnungsgemäße Recycling der elektronischen und elektrischen Altgeräte den Schutz der menschlichen Gesundheit und der Umwelt. Für weitere Informationen über die Entsorgungs-, Verwertungs- und Sammelstellen für Elektro- und Elektronik-Altgeräte wenden Sie sich bitte an Ihre lokale Stadtverwaltung, den Entsorgungsdienstleister für Haushaltsabfälle, das Geschäft, in dem Sie das Gerät gekauft haben, oder den Hersteller des Geräts.

## RoHS-Konformität

Dieses Produkt entspricht den Richtlinien 2011/65/EU und (EU) 2015/863 des europäischen Parlaments und des Rates vom 19. 31.03.2015 über die Beschränkung der Verwendung bestimmter gefährlicher Stoffe in Elektro- und Elektronikgeräten.

## REACH

REACH (Verordnungsnr. 1907/2006) befasst sich mit der Herstellung und Verwendung chemischer Stoffe und ihren potenziellen Auswirkungen auf die menschliche Gesundheit und die Umwelt. Gemäß Artikel 33 Absatz 1 der REACH-Verordnung müssen Lieferanten die Empfänger informieren, wenn ein Artikel mehr als 0,1 % Massenanteil eines Stoffes oder mehrerer Stoffe auf der SVHC-Kandidatenliste („REACH-Kandidatenliste“) enthält.

Dieses Produkt enthält den Stoff „Blei“ (CAS-Nr. 7439-92-1) mit einem Massenanteil von mehr als 0,1 %.

Zum Zeitpunkt der Freigabe dieses Produkts, mit Ausnahme des Leitstoffs, sind keine weiteren Stoffe der REACH-Kandidatenliste mit einem Massenanteil von mehr als 0,1 % in diesem Produkt enthalten.

**Hinweis:** Am 27. Juni 2018 wurde Blei in die REACH-Kandidatenliste aufgenommen. Die Aufnahme von Blei in die REACH-Kandidatenliste bedeutet nicht, dass bleihaltige Materialien ein unmittelbares Risiko darstellen oder zu einer Einschränkung der Zulässigkeit der Verwendung führen.

- 
1. LESEN Sie diese Anleitung.
  2. BEWAHREN Sie diese Anleitung gut auf.
  3. BEACHTEN Sie alle Warnhinweise.
  4. BEFOLGEN Sie alle Anweisungen.
  5. VERWENDEN Sie dieses Gerät NICHT in der Nähe von Wasser.
  6. Verwenden Sie zur REINIGUNG NUR ein trockenes Tuch.
  7. Achten Sie darauf, dass die Lüftungsöffnungen NICHT BLOCKIERT werden. Beachten Sie beim Installieren die Anweisungen des Herstellers.
  8. Installieren Sie das Gerät NICHT in der Nähe von Wärmequellen wie Heizkörpern, Wärmeklappen, Öfen oder anderen Geräten (inklusive Verstärker), die Wärme erzeugen.
  9. Umgehen Sie NICHT die aus Sicherheitsgründen angebrachten polarisierten oder geerdeten Stecker. Ein polarisierter Stecker hat zwei Kontaktstifte, von denen einer breiter als der andere ist. Ein geerdeter Stecker hat zwei Kontaktstifte und einen dritten, geerdeten Stift (Erdungsstift). Der breitere Kontaktstift bzw. der Erdungsstift dient Ihrer Sicherheit. Sollte der beiliegende Stecker nicht in Ihre Steckdose passen, wenden Sie sich bitte an einen Elektriker, damit dieser Ihre Steckdose austauscht.
  10. Verlegen Sie das Netzkabel so, dass niemand darauf treten und es nicht durch schwere Gegenstände geknickt werden kann. Achten Sie besonders auf Netzstecker, Mehrfachsteckdosen und den Kabelanschluss am Gerät.
  11. BENUTZEN SIE NUR vom Hersteller empfohlene Befestigungen und Zubehörteile.
  12.  BENUTZEN SIE das Gerät NUR mit vom Hersteller vorgegebenen bzw. eventuell zusammen mit dem Gerät verkauften Beistellwagen, Stativen, Ständern, Halterungen oder Tischen. Wenn ein Beistellwagen verwendet wird, müssen Sie sicherstellen, dass dieser beim Bewegen des Beistellwagens/Geräts nicht umkippt: Verletzungsgefahr!
  13. ZIEHEN SIE bei Gewittern oder längerem Nichtgebrauch DEN NETZSTECKER des Geräts aus der Steckdose.
  14. ALLE Wartungsarbeiten sind von qualifiziertem Fachpersonal durchzuführen. Wartungsarbeiten sind in den folgenden Fällen notwendig: wenn das Gerät beschädigt wurde, wenn ein Elektrokabel oder ein Stecker beschädigt wurde, wenn Flüssigkeit verschüttet wurde oder ein Gegenstand in das Gerät gefallen ist, wenn das Gerät im Regen gestanden hat oder Feuchtigkeit ausgesetzt war, nicht normal funktioniert oder fallengelassen wurde.
  15. Setzen Sie das Gerät KEINEM tropfenden Wasser oder Spritzwasser aus und vergewissern Sie sich, dass keine mit Flüssigkeit gefüllten Gegenstände wie etwa Vasen auf dem Gerät abgestellt werden.
  16. Zur vollständigen Trennung dieses Geräts vom Netz ziehen Sie den Gerätestecker des Netzkabels aus der Netzanschlussbuchse.
  17. Falls ein Netzstecker oder eine Mehrfachsteckdose verwendet werden, um das Gerät von der Stromversorgung zu trennen, sollte sichergestellt werden, dass der Verbindungsunterbrecher jederzeit bedienbar ist.
  18. Um einen Elektroschock oder Brand zu vermeiden, dürfen Wandsteckdosen oder Verlängerungskabel NICHT über ihre Nennleistung hinaus belastet werden.
  19. Um eine ausreichende Lüftung zu gewährleisten sollten Sie diese Ausrüstung nicht in einem engen oder geschlossenen Raum aufstellen, wie etwa in einem Bücherregal oder ähnlichem. Die Lüftung des Produkts sollte nicht dadurch beeinträchtigt werden, dass die Lüftungsöffnungen durch Gegenstände wie Zeitungen, Tischtücher, Vorhänge usw. abgedeckt sind.



Das Ausrufezeichen in einem gleichseitigen Dreieck soll den Benutzer auf wichtige Informationen zum Betrieb und zu Anweisungen bezüglich der Wartung (Service) in den Informationsmaterialien, die dem Produkt beiliegen, hinweisen.



Der Blitz mit einem Pfeilsymbol in einem gleichseitigen Dreieck soll den Benutzer auf das Vorhandensein von nicht isolierter „gefährlicher Spannung“ im Gerät hinweisen, die so hoch sein kann, dass sie ein Stromschlagrisiko für Personen darstellt.

**WARNHINWEIS:** Um das Risiko von Feuer und Stromschlägen zu vermindern, setzen Sie das Gerät niemals Regen oder Feuchtigkeit aus.

**WARNHINWEIS:** Keine offenen Flammen – wie etwa Kerzen – auf dem Produkt platzieren.

**WARNHINWEIS:** Dieses Gerät muss an eine STECKDOSE mit Schutzerdung angeschlossen werden.

# VORSICHTSMASSNAHMEN

**WARNHINWEIS:** Dieses Gerät darf NUR mit den auf der Rückseite angegebenen Spannungen betrieben werden. Wird dieses Gerät mit einer anderen als den angegebenen Spannungen betrieben, kann dies dazu führen, dass das Gerät irreparabel beschädigt wird und die Produktgarantie erlischt. Von der Verwendung von Wechselstromadaptern wird abgeraten, da das Gerät damit an Spannungen angeschlossen werden kann, für die es nicht ausgelegt ist. Wenn Sie sich bezüglich der richtigen Betriebsspannung nicht sicher sind, wenden Sie sich bitte an Ihren entsprechenden Fachhändler vor Ort. Sofern das Gerät mit einem abnehmbaren Netzkabel versehen ist, darf nur das mitgelieferte bzw. das vom Hersteller oder Ihrem Fachhändler vor Ort empfohlene Netzkabel verwendet werden.

**BETRIEBSTEMPERATURBEREICH:** -20°C - 40°C (-4°F - 104°F)



**WARNHINWEIS:** Nicht öffnen! Stromschlagrisiko. Die in diesem Gerät auftretenden Spannungen sind lebensgefährlich. Die Bauteile im Geräteinnern können nicht vom Anwender gewartet werden. Alle Wartungsarbeiten sind von qualifiziertem Fachpersonal durchzuführen.

Stellen Sie das Gerät in der Nähe einer Steckdose auf und vergewissern Sie sich, dass der Leistungsschalter leicht zugänglich ist.

**ACHTUNG:** Akkus (Akkupack oder eingebaute Akkus) dürfen keiner übermäßigen Hitze wie Sonne, Feuer oder dergleichen ausgesetzt werden.

**VORSICHT:** Explosionsgefahr durch unsachgemäßen Batterie-/Akkuwechsel. Nur durch den gleichen oder gleichwertigen Typ ersetzen. Bitte entsorgen Sie alle gebrauchten Batterien/Akku ordnungsgemäß und befolgen Sie die örtlichen Vorschriften. Nicht verbrennen.

**WARNHINWEIS:** SETZEN SIE AKKUS/BATTERIEN BZW. AKKUPACKS KEINER ÜBERMÄßIGEN HITZE AUS, Z. B. KEIN OFFENES FEUER, DIREKTE SONNENEINSTRALUNG USW.

**VORSICHT:** EXPLOSIONSGEFAHR BEI UNSACHGEMÄßEM AUSTAUSCH DER BATTERIE/DES AKKUS, NUR DURCH DEN GLEICHEN ODER GLEICHWERTIGEN TYP ERSETZEN.

BETREIBEN SIE DAS GERÄT UNTER KEINEN UMSTÄNDEN MIT FALSCHER SPANNUNG. DIES KANN ZU SCHWEREN SCHÄDEN AN IHREM PA-SYSTEM FÜHREN, DIE NICHT DURCH DIE GARANTIE ABGESICHERT SIND.

## INFORMATIONEN ZUR KONFORMITÄT MIT FCC-RICHTLINIEN IN DEN USA UND KANADISCHEN EMV-RICHTLINIEN:

Dieses Gerät erfüllt Teil 15 der FCC-Richtlinien. Der Betrieb unterliegt den folgenden zwei Bedingungen:

1. Dieses Gerät darf keine schädlichen Interferenzen verursachen, und (2) dieses Gerät muss alle empfangenen Interferenzen verkraften können, einschließlich solcher, die einen unerwünschten Betrieb verursachen.

**VORSICHT:** Änderungen oder Modifikationen, die nicht ausdrücklich vom Hersteller genehmigt worden sind, können zum Erlöschen der Betriebserlaubnis für das Gerät führen.

**ANMERKUNG:** Dieses Gerät wurde getestet und für mit den Grenzwerten für digitale Geräte der Klasse B gemäß Teil 15 der FCC-Richtlinien konform befunden. Diese Grenzwerte dienen zur Gewährleistung eines angemessenen Schutzes gegen schädliche Interferenzen bei der Verwendung im Haushalt. Dieses Gerät erzeugt, verwendet und strahlt potenziell Hochfrequenzenergie ab und kann schädliche Interferenzen mit der Funkkommunikation verursachen, wenn es nicht gemäß der Bedienungsanleitung installiert und verwendet wird. Es besteht jedoch keine Garantie, dass bei einer bestimmten Installation keine Interferenzen auftreten werden. Falls dieses Gerät eine schädliche Interferenz beim Radio- oder Fernsehempfang verursacht, die durch Aus- und Einschalten des Geräts festgestellt werden kann, sollte der Benutzer versuchen, die Interferenz durch eine oder mehrere der folgenden Abhilfemaßnahmen zu beheben: Neuausrichtung oder Positionsänderung der Empfangsantenne. Verstärkung der Trennung zwischen dem Gerät und dem Empfänger. Anschluss des Geräts an eine Steckdose in einem anderen Stromkreis, mit dem der Empfänger nicht verbunden ist. Zurateziehen des Händlers oder eines erfahrenen Radio-/Fernsehtechnikers.

**VORSICHT:** Dieses Produkt ist nicht für den Gebrauch in Wohnräumen bestimmt.

**ACHTUNG:** Dieses Gerät entspricht der Klasse B der CISPR 32. In einer Wohnumgebung kann dieses Gerät Funkstörungen verursachen.

CAN ICES-003 (B)/NMB-003(B)



Schutzleiterklemme. Dieses Gerät muss an eine Steckdose mit Schutzerdung angeschlossen werden.

# KONFORMITÄTSERKLÄRUNG

**KONFORMITÄTSINFORMATIONEN FÜR DRAHTLOSE SENDER:** Die Bezeichnung „IC:“ vor der Funkzulassungsnummer bedeutet nur, dass die technischen Spezifikationen von Industry Canada erfüllt wurden.

Le terme «IC:» avant le numero de certification radio signifie seulement que les specifications techniques d'Industrie Canada ont ete respectees.

Dieses Gerät enthält lizenzfreie Sendeteile/Empfänger, die den Anforderungen der RSS der Behörde Innovation, Science and Economic Development Canada genügen. Der Betrieb hängt von den folgenden zwei Bedingungen ab: (1) Dieses Gerät darf keine schädlichen Interferenzen verursachen; und (2) dieses Gerät muss alle empfangenen Interferenzen verkraften können, einschließlich solcher, die einen unerwünschten Betrieb verursachen.

Cet appareil contient des émetteurs / récepteurs exemptés de licence conformes aux RSS (RSS) d'Innovation, Sciences et Développement économique Canada. L'exploitation est autorisée aux deux conditions suivantes : (1) l'appareil ne doit pas produire de brouillage, et (2) l'utilisateur de l'appareil doit accepter tout brouillage radioélectrique subi, même si le brouillage est susceptible d'en compromettre le fonctionnement.

Dieses Gerät entspricht den FCC- und IC-Strahlenbelastungsgrenzwerten für eine nicht kontrollierte Umgebung. Dieses Gerät sollte mit einer Mindestdistanz von 20 cm zwischen dem Strahler und Ihrem Körper aufgebaut und betrieben werden. Dieser Sender darf nicht zusammen mit anderen Antennen oder Sendern aufgestellt oder betrieben werden.

Cet appareil est conforme a FCC et IC !'exposition aux rayonnements limites fixees pour un environnement non controle. Cet appareil doit etre installe et utilise avec une distance minimale de 20cm entre le radiateur et votre corps. Cet transmetteur ne doit pas etre cositue ou operant en liaison avec toute autre antenne ou transmetteur.

## INFORMATIONEN ZUR EU-KONFORMITÄT:

Hiermit erklärt HARMAN Professional, Inc., dass der Gerätetyp EON ONE MK2 den folgenden Anforderungen entspricht: Neugefasste Richtlinie 2011/65/EU der Europäischen Union zur Beschränkung der Verwendung bestimmter gefährlicher Stoffe in Elektro- und Elektronikgeräten (RoHS2); neugefasste Richtlinie 2012/19/EU der Europäischen Union über Elektro- und Elektronik-Altgeräte (WEEE); Verordnung 1907/2006 der Europäischen Union zur Registrierung, Bewertung, Zulassung und Beschränkung chemischer Stoffe (REACH); Europäische Richtlinie 2014/53/EU zur Bereitstellung von Funkanlagen auf dem Markt (RED)

Eine kostenlose Kopie der vollständigen Konformitätserklärung erhalten Sie unter:  
<http://www.jblpro.com/www/product-support/downloads>

Dieses Produkt enthält Batterien/Akkus, die unter die europäische Richtlinie 2006/66/EG fallen und nicht über den normalen Hausmüll entsorgt werden dürfen. Bitte beachten Sie die örtlichen Vorschriften.

FUNKFREQUENZBEREICH UND FUNKAUSGANGSLEISTUNG:  
2402 MHz - 2480 MHz  
6,00 mW

## Vorbeugung von Hörverlust



**Vorsicht:** Dauerhafter Hörverlust kann auftreten, wenn Ohrhörer oder Kopfhörer über einen längeren Zeitraum mit hoher Lautstärke verwendet werden.

**Anmerkung:** Um mögliche Hörschäden zu vermeiden, sollten Sie nicht über einen längeren Zeitraum mit hoher Lautstärke hören.

## PRODUKT DER KLASSE B:

警告

此为B级产品。在生活环境中，该产品可能会造成无线电干扰。在这种情况下，可能需要用户对干扰采取切实可行的措施。

## UMWELT:



此标识适用于在中华人民共和国销售的电子信息产品。标识中间的数字为环保实用期限的年数。

# EON ONE MK2 - EINFÜHRUNG

---

## ERSTE SCHRITTE

Herzlichen Glückwunsch zum Kauf Ihrer Lautsprecher JBL Professional EON ONE MK2. Sie können es bestimmt nicht abwarten, die Lautsprecher so schnell wie möglich in Betrieb zu nehmen – deswegen lesen Sie gerade diesen Abschnitt. Mit den folgenden Hinweisen können Sie Ihre Lautsprecher so schnell wie möglich einrichten.

## Inhalt der Verpackung

Ihr EON ONE MK2 umfasst:

- (1) EON ONE MK2 Tieftöner-Gehäuse
- (1) EON ONE MK2 Akku-Abstandhalter
- (1) EON ONE MK2 Säulen-Abstandhalter
- (1) EON ONE MK2 Linear-Array
- (1) 6' (2 m) AC-Stromkabel
- (1) Schnellstart-Anleitung

## Auspacken

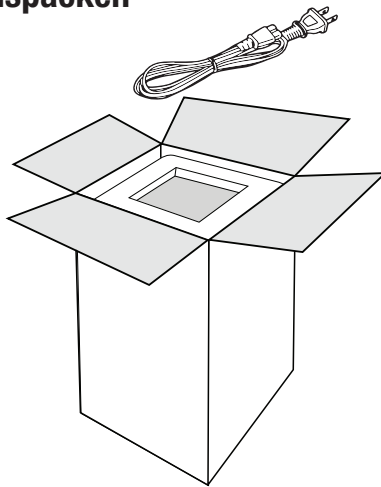

①

Gerät öffnen, AC-Kabel aus oberem Karton ziehen und entnehmen

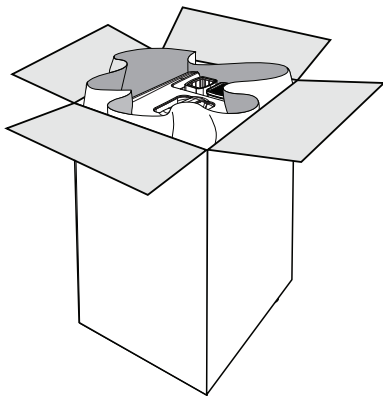

②

Kunststoffverpackung öffnen, um Tieftönergriff freizulegen

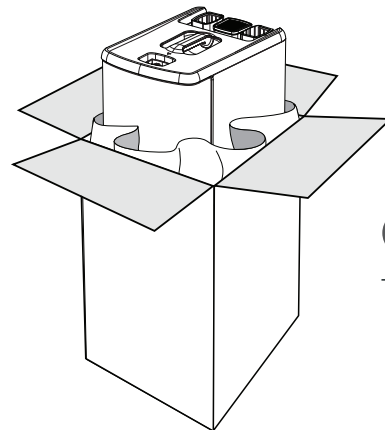

③

Tieftöner entnehmen



## AUFSTELLEN

### Einrichten des EON ONE MK2

- Akku-Abstandhalter in den Tieftöner stecken
- Falls Säulen-Abstandhalter gewünscht, den Säulen-Abstandhalter in den Akku-Abstandhalter stecken
- Linear-Array in den den Säulen-Abstandhalter stecken
- Wechselstrom einschalten

### Ein/Ausschalten

- Gerät durch kurzes Drücken des Ein/Aus-Schalters einschalten, bis das LCD aufleuchtet
- Gerät ausschalten, indem der Ein/Aus-Schalter 3 Sekunden lang gedrückt gehalten wird

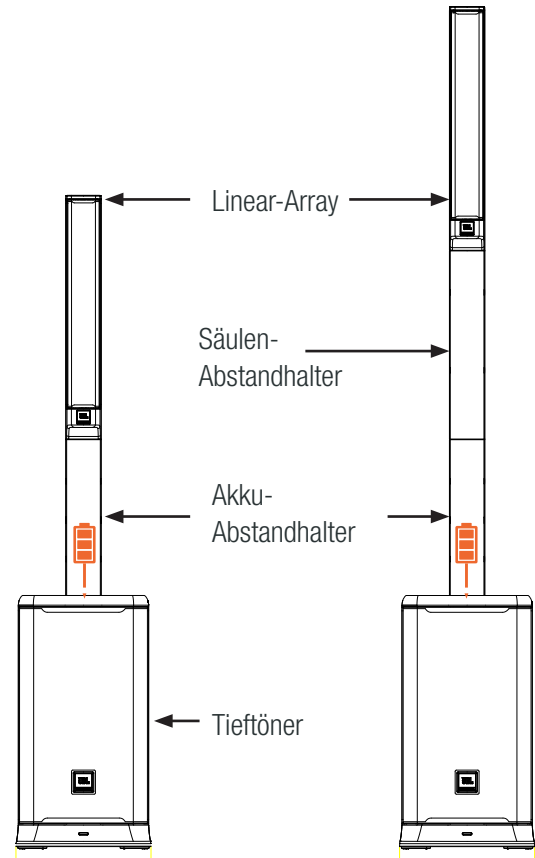
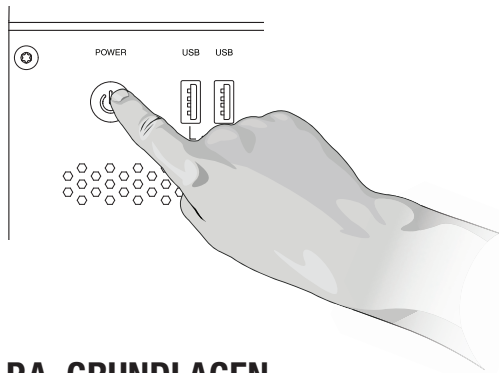

## PA. GRUNDLAGEN

Ein Mischpult ist eigentlich ein sehr einfaches Gerät, das die Audio-Eingangssignale (aus den Eingangskanälen) nimmt und sie zu den Ausgängen „mixt“. Die Kontrollen des Mischpults erlauben es dem Benutzer üblicherweise, die Signale der Eingangskanäle zu vermischen, deren Klang zu beeinflussen und den Reverb-Pegel jedes einzelnen Kanals anzupassen. Das Signal wird dann vom Mischpult an die Verstärker und weiter zu den Lautsprechern geliefert. Der EON ONE MK2 ist eine eigenständige PA-Anlage bestehend aus Mischpult, Verstärker und Lautsprecher.

## MACHEN SIE SICH MIT IHREM EON ONE MK2 VERTRAUT

Der Teil des EON ONE MK2 mit dem aktiven Mischpult hält das Mischpult und den Stromverstärker. Hier können alle Mikrofone, Musikinstrumente und externe Audioquellen (wie MP3-Player, CD-Player oder Bluetooth Audioquellen) angeschlossen werden.

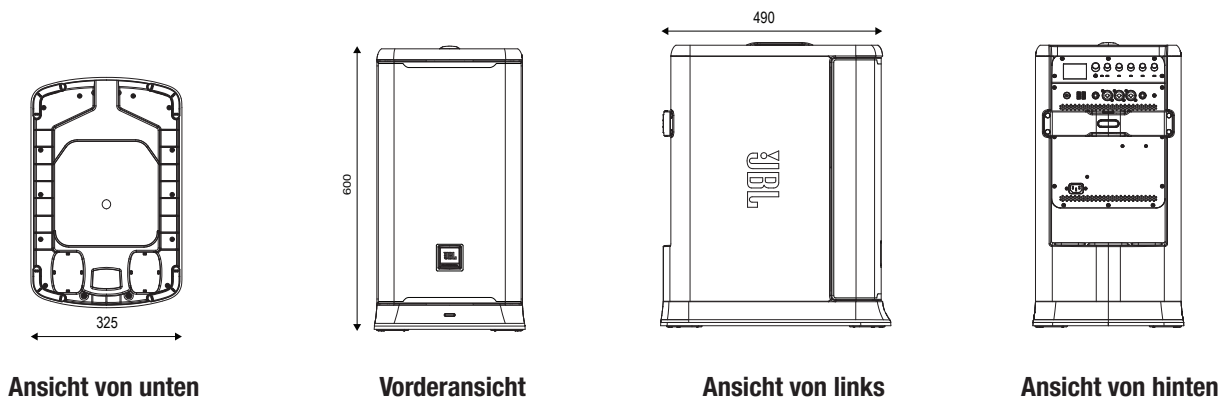

# BLOCKSCHALTBIKD

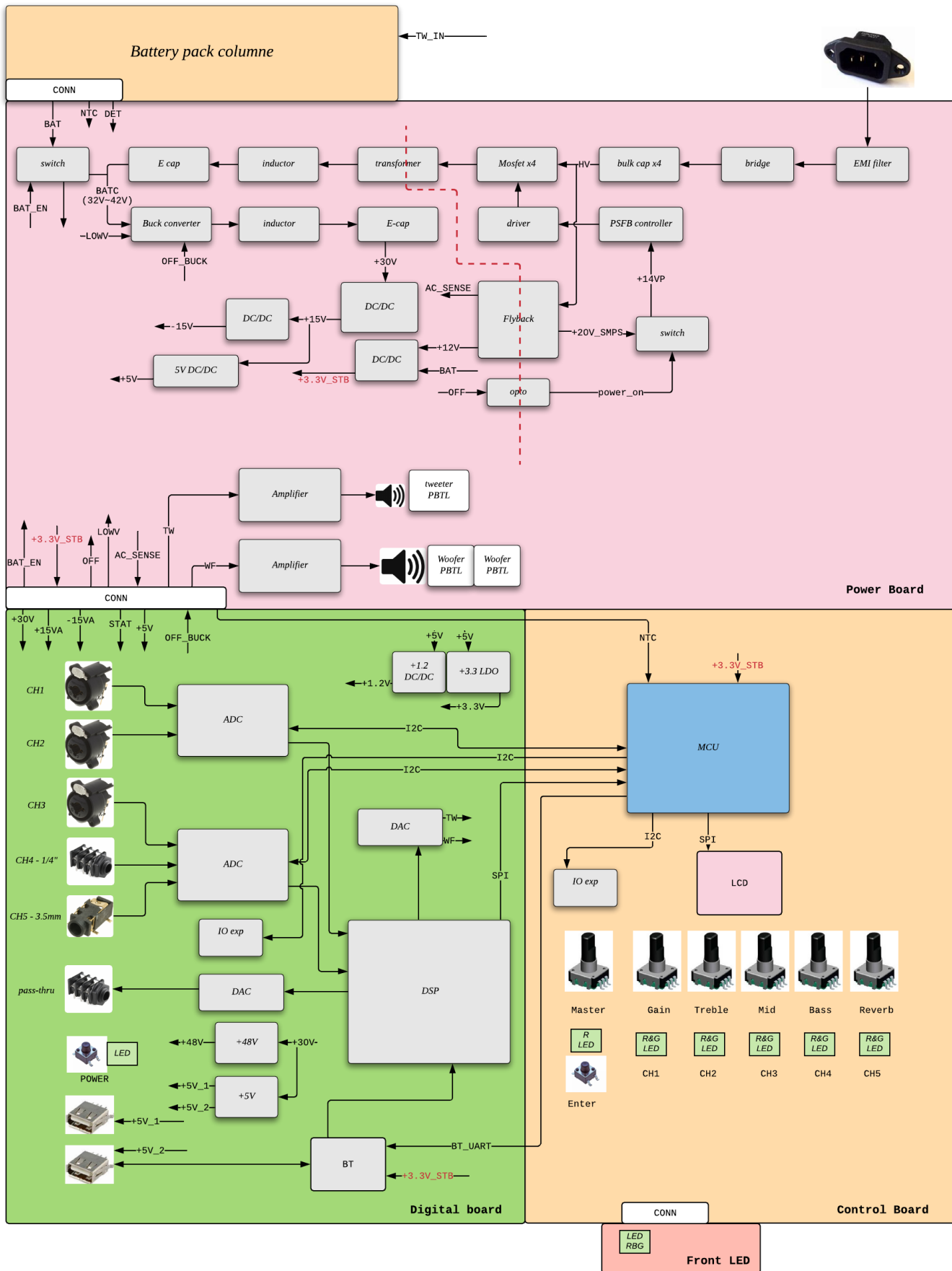

# ANWENDUNGSBEISPIELE

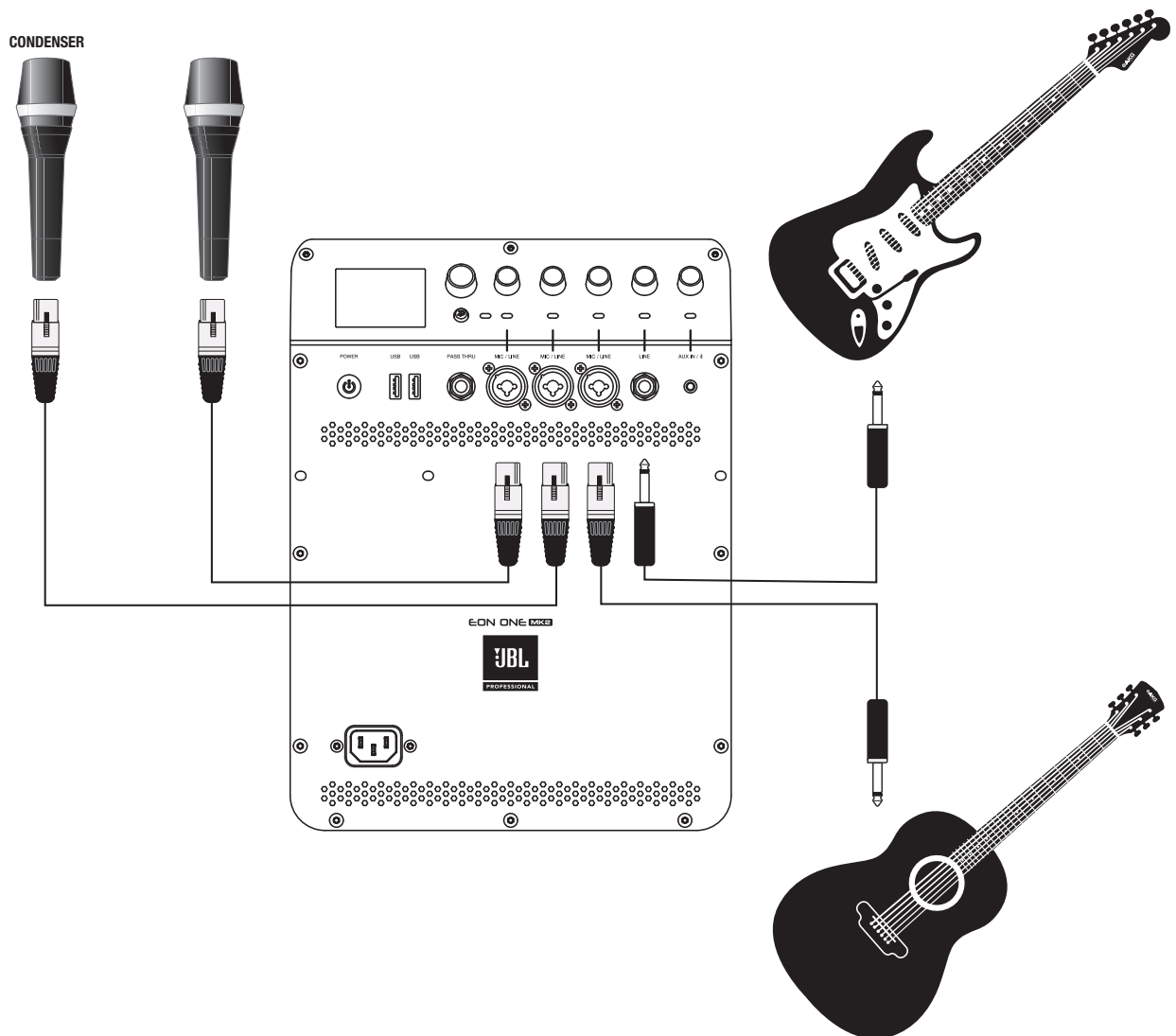

## MEHRERE AN DAS MISCHPULT ANGESCHLOSSENE INSTRUMENTE/MIKROFONE

CH1 XLR-1/4" Kombi-Kondensatormikrofon, CH2 XLR-1/4" Kombi-Mikrofon, CH3 Passiver Gitarrenabnehmer, CH4 Aktiver Gitarrenabnehmer

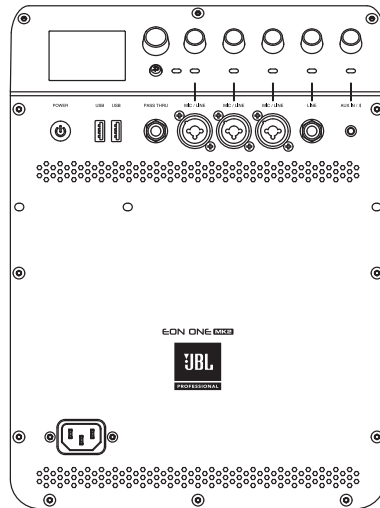
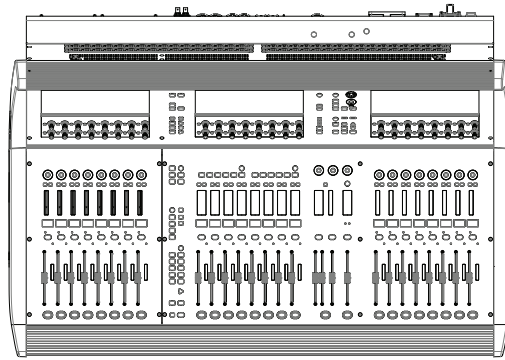

**ZWEI SYSTEME WERDEN ALS MONITORE VERWENDET**  
EON ONE MK2 links und EON ONE MK2 rechts

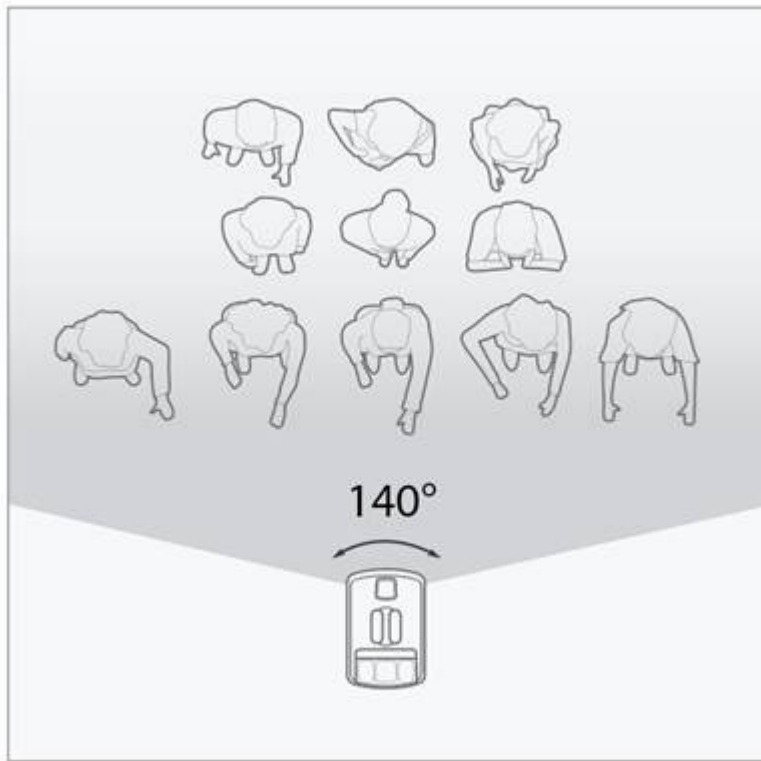

**SCHALLAUSBREITUNG**  
EON ONE MK2

# MISCHPANEEL

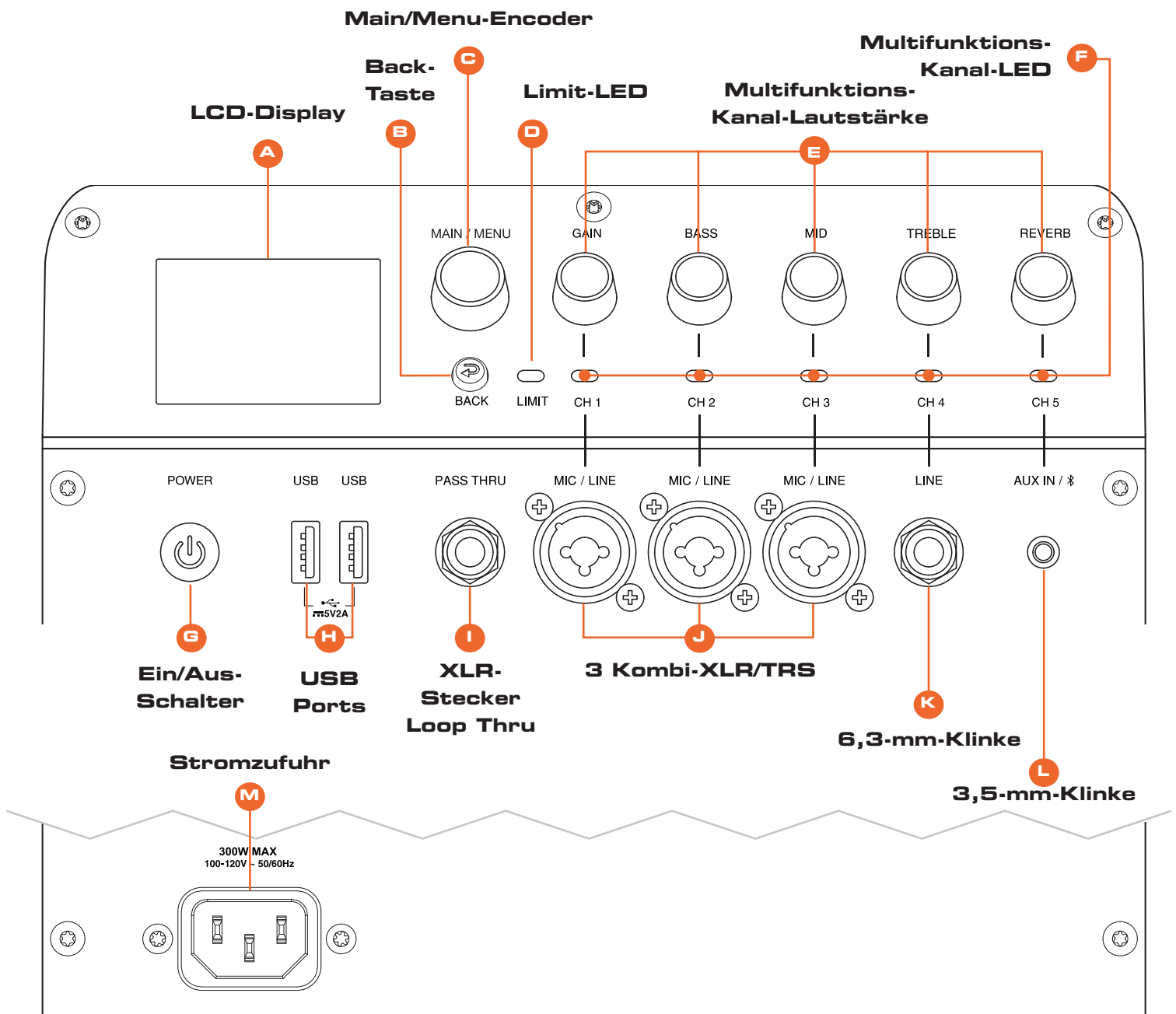

## A. LCD-Display

Auf dem LCD werden grundlegende Diagnoseinformationen angezeigt; es ermöglicht außerdem über ein Menüsystem den Zugriff auf erweiterte Funktionen. Weitere Informationen zum LCD-Menüsystem, den Funktionen und der Navigation finden Sie in der LCD-GUI-Anleitung. Das LCD wird bei ca. 4 Hz aktualisiert und ist nicht für Messgeräte oder andere Zeiträfferelemente geeignet.

## B. Back-Taste

Drücken, um zum vorherigen Menüpunkt zurückzukehren. 2 Sekunden lang gedrückt halten, um Mix Mode zu aktivieren

## C. Main Volume / Menu Encoder

Bedienelemente LCD-Display

- Dreh-Encoder: Im Menü - Im Uhrzeigersinn: Menü nach unten/Gegen den Uhrzeigersinn: Menü nach oben
- Zum Auswählen eines Menüpunkts drücken
- Auf dem Startbildschirm wird der Haupt-Level durch Drehen des Knopfes im Uhrzeigersinn erhöht.
- Auf dem Startbildschirm wird der Haupt-Level durch Drehen des Knopfes gegen den Uhrzeigersinn verringert. Haupt-Encoder mit Arretierung: 70+/-40gf.cm

## D. Limit-LED

Verstärker erreicht Clipping-Bereich.

## E. Multifunktions-Kanal-Lautstärke

EON ONE MK2 verfügt über 2 einzigartige Betriebsmodi des Mischpults, die durch 2 Sekunden langes Gedrückthalten der Back-Taste durch Drücken eines bestimmten Kanaldrehreglers umgeschaltet werden können:

- Mix Mode
- Channel Strip Mode

## F. Multifunktions-Kanal-LEDs

Kanalpegel durch Farben dargestellt

Channel Strip Mode: Bezeichnet den ausgewählten Kanal

Informationen zur SSM-Signalerfassung finden Sie im Abschnitt SSM.

## G. Ein/Aus-Schalter

Der Ein/Aus-Schalter ist ein Druckschalter. Das Gerät wird damit an- und ausgeschaltet. Im Aus-Zustand wird das Gerät durch kurzes Drücken und Loslassen des Ein/Aus-Schalters angeschaltet. Im Ruhemodus durch Drücken und Halten (> 2 s).

## H. USB-Ports

- USB Typ-A
- Standard USB-2.0-Typ-A-Anschluss
- Anschluss an das Gerät: Aufladen 2.0 (x 2 USB)

## I. 1/4" Symmetrischer Pass Thru

Über diesen 1/4" symmetrischen Ausgangsstecker wird ein Audiosignal an eine externe Quelle gesendet. Ist das Signal auf allen Eingängen vorhanden, werden die Eingänge addiert und als Mischung gesendet: Kann im Pass-Through-Menübereich angepasst werden.

## J. 3 Kombi-XLR-1/4"-Eingänge

Für die analogen Audioeingänge werden drei XLR – 1/4" Kombibuchsen (eine für jeden Eingang) verwendet.

## K. 6,3-mm-Eingang

Für die analogen Audioeingänge wird eine 6,3-mm-Buchse (eine für jeden Eingang) verwendet.

## L. 3,5-mm-Klinke

Zweikanaliger Single-Ended-Eingang, mono gemischt als einzelner gemischter Kanal.

## M. Stromzufuhr

Eingangsadapter für AC-Stromkabel

## I/O

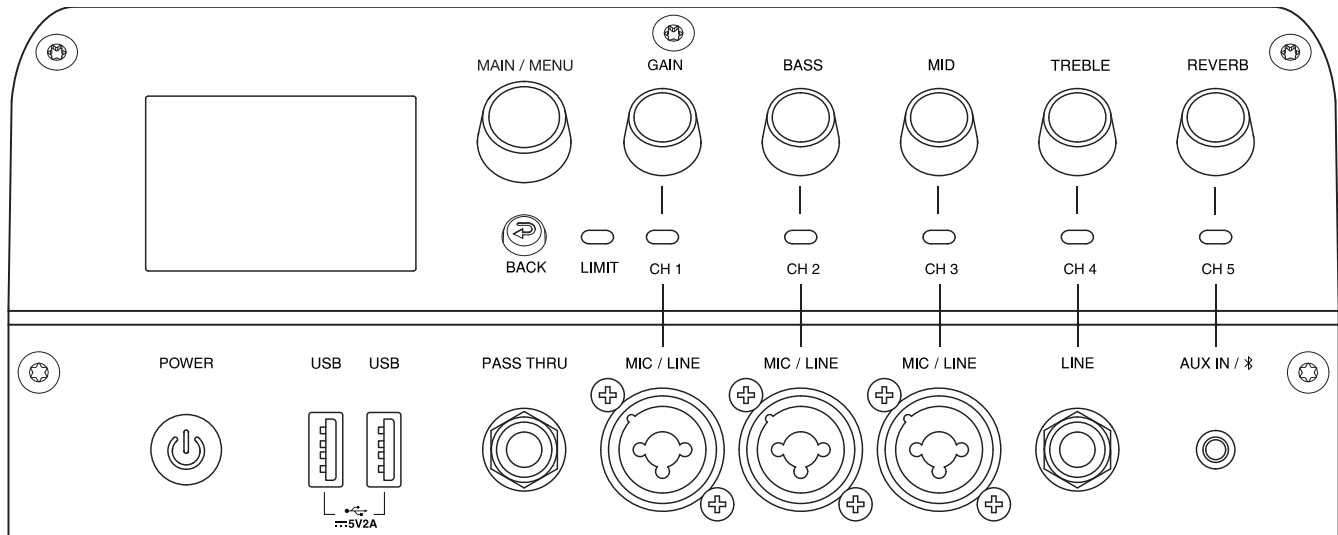

## Kanal 1-2

### • Phantomspeisung Ausschlussklausel

Bei der Verwendung von Kondensatormikrofonen muss an den Kontakten des Mikrofonanschlusses (XLR) eine +48V-Phantomspeisung vorhanden sein, damit das Mikrofon ordnungsgemäß funktioniert. Wenn die Phantomspeisung aktiviert ist, wird sie an beide CH1 und CH2 XLR Eingänge geliefert. Stellen Sie sicher, dass die Phantomspeisung ausgeschaltet ist wenn sie nicht benötigt wird.

Um Schäden am EON ONE MK2 oder externen Geräten beim Gebrauch von Kondensatormikrofonen zu vermeiden, stellen Sie alle EON ONE MK2 Ausgangskontrollen auf leise und stellen Sie sicher, dass die +48V-Phantomspeisung ausgeschaltet ist, bevor Sie ein Mikrofon anschließen. Sobald das Kondensatormikrofon verbunden ist, schalten Sie die +48V Phantomspeisung an und stellen Sie die Ausgangskontrollen auf die gewünschten Niveaus.

1. Der EON ONE MK2 bietet eine vom Benutzer wählbare Phantomspeisung auf beiden Kanälen 1 und 2, einzuschalten über das LCD oder die APP.
  - a. Drücken Sie zum Aktivieren der Phantomspeisung den Knopf für CH1 oder CH2, um das Kanalmenü zu öffnen.
  - b. Navigieren Sie zur Phantomspeisung und drücken Sie den Main/Menu-Knopf.

## Knöpfe und Funktionen

Die Drehknöpfe des EON ONE MK2 ermöglichen eine einfache Navigation und Hardwarenutzung.

1. Durch einmaliges Drücken eines Kanalreglers wird der CHANNEL STRIP MODE für diesen Kanal aktiviert.
  - a. Weitere Details im Abschnitt über den CHANNEL STRIP MODE.
2. Durch Drücken und 2 Sekunden langes Halten eines Kanalreglers wird dieser Kanal stummgeschaltet. Die Kanal-LED unter dem stummgeschalteten Kanal blinkt langsam ROT.
3. Das Haupt-Menü wird durch einen einzigen Druck auf den MAIN/MENU-Knopf geöffnet, sofern Sie nicht in einer Kanalmenü-Anzeige sind. In Kanalmenü-Anzeigen steuert der MAIN/MENU-Knopf Ihre Hauptnavigation durch diese Bildschirme.
4. Drücken und Halten (2 s lang) des MAIN/MENU-Knopfes auf der Startseite schaltet den LAUTSPRECHER stumm.



---

## Tasten und Funktionen

1. Über die BACK-Taste gehen Sie aus dem aktuellen Bildschirm zurück, in dem Sie sich befinden, ohne irgendwelche Änderungen zu speichern. Dies kann man sich als „CANCEL“-Taste vorstellen.
2. Mix Mode wird durch 2 s langes Gedrückthalten der Back-Taste aktiviert

## Mix Mode

1. Mix Mode wird durch Drücken und 2 Sekunden langes Gedrückthalten der BACK-Taste aktiviert
  - a. Alle LEDs leuchten auf und zeigen damit an, dass Sie den Misch-Modus erfolgreich gestartet haben.
2. Im Misch-Modus steuern die Regler jetzt ihre jeweiligen Kanalverstärkungen. Durch beispielsweise Drehen des mit CH1 bezeichneten Knopfes wird die Verstärkung von CH1 erhöht.
3. EON ONE MK2 verfügt über einen automatischen Mikrofon-/Line-Schalter. Zwischen -100 dB und 0 dB ist der Kanal im LINE-Modus. Zwischen 1 dB und 56 dB ist der Kanal im MIC-Modus.

## Channel Strip Mode

1. Auf Channel Strip Mode zugreifen:
  - a. Drücken Sie den Drehknopf des Kanals, den Sie bearbeiten möchten.
2. Im Channel Strip Mode steuern die Regler die jeweils aufgelistete Funktion des ausgewählten Kanals (d. h. Gain, Bass, Mid, Treble, Reverb Send, Delay Send, Chorus Send).

## LEDs und Funktionen

1. Signalerkennung - Die LEDs unter den Kanalknöpfen blinken regelmäßig gelb, um anzuzeigen, dass ein Signal vorhanden ist.
2. LED-Funktion beim Stummschalten von Kanälen/Lautsprecher: LEDs unter den Kanalreglern blinken langsam ROT, wenn ein Kanal stummgeschaltet ist.

## SSM

Signalpegel für LED-Messung	Mix Mode	Channel Strip Mode
<b>Clipping</b>	Kanal-LED leuchtet rot	Ausgewählter Kanal - LED leuchtet rot
<b>Starkes Signal</b>	Kanal-LED leuchtet gelb	Ausgewählter Kanal - LED leuchtet gelb
<b>Schwaches Signal</b>	Kanal-LED leuchtet grün	Ausgewählter Kanal - LED leuchtet grün
<b>Kein/geringes Signal</b>	Alle LEDs schwach grün	„Ausgewählter Kanal - LED schwach grün“
<b>Stummschaltung</b>	Stummgeschalteter Kanal - LED blinkt schwach rot	„Ausgewählter Kanal - LED blinkt schwach rot“

# EASYNV-LCD

---

## Einführung in das EasyNav-LCD



## Hauptmenü

1. Durch Drücken des Main/Menu-Drehknopfes gelangen Sie jederzeit zum Haupt-Menü des EON ONE MK2. Hier können Benutzer auf die Hauptmenüfunktionen des EON ONE MK2 zugreifen.
2. „Ducking by Soundcraft“, eine Art Side-Chain-Kompressor, wird am häufigsten zur Verringerung des Pegels der Musikwiedergabe verwendet, während eine Person in ein Mikrofon spricht. Durch diese Funktion kann der Benutzer die Mikrofonkanäle auswählen, die als Sensoren verwendet werden sollen, sowie die Empfindlichkeit jedes Kanals und das Ausmaß der Musikunterdrückung, während eine Person spricht. In diesem Menü wird die Ducking-Funktion aktiviert, Benutzer können den/die Kanal/Kanäle als Auslöser für das Ducking auswählen und individuelle Schwellenwerte für jeden Kanal festlegen.
  - a. Um auf dieses Menü zuzugreifen, navigieren Sie zu Ducking und drücken Sie die Main/Menu-Taste.
  - b. Um Ducking einzuschalten, navigieren Sie zu Ducking und drücken Sie die Main/Menu-Taste.
    - i. Drehen Sie den Knopf IM UHRZEIGERSINN, um Ducking zu aktivieren
    - ii. Drehen Sie den Knopf GEGEN DEN UHRZEIGERSINN, um Ducking zu deaktivieren
  - c. „Channel Sensors“ ermöglichen dem Benutzer die Auswahl der Mikrofoneingänge, die zum Auslösen von Musikducking bei der Bluetooth-Wiedergabe verwendet werden können. Der Benutzer kann eine beliebige Kombination der Mikrofoneingänge auswählen, um sie als Sensoren für Bluetooth-Musikducking einzuschalten.
    - i. Um den Kanalsensor einzustellen, navigieren Sie zum Feld Kanalsensor und drücken Sie die Main/Menu-Taste
      - . Navigieren Sie zu dem/den jeweiligen Kanal/Kanälen, den/die Sie als Sensor/-en einstellen möchten, und drücken Sie die Main/Menu-Taste
      - . Drehen Sie den Knopf IM UHRZEIGERSINN, um diesen Kanal als SENSOR für Ducking zu aktivieren. Wenn dies ausgewählt ist, erkennt der entsprechende Kanal das Signal und aktiviert die Ducking-Funktion auf CH5.
      - . Drehen Sie den Knopf GEGEN DEN UHRZEIGERSINN, um diesen Kanal als SENSOR für Ducking zu deaktivieren. Wenn dies deaktiviert ist, löst die Signalerkennung auf diesem Kanal NICHT die Ducking-Funktion auf CH5 aus.
  - d. Durch „Sensitivity Parameters“ kann der Benutzer den Lautstärkepegel auswählen, bei dem jeder Mikrofoneingangskanal den Ducker-Schwellenwert auslöst. Stärkere Stimmen benötigen unter Umständen

---

einen höheren Sensorpegel. Schwächere Stimmen benötigen möglicherweise einen niedrigeren Sensorpegel, um die Musikreduzierung auszulösen. Ein niedrigerer Wert bedeutet eine weniger empfindliche Signalerkennung.

- i. Zum Auswählen und Bearbeiten dieser Werte drücken Sie den Main/Menu-Knopf während Sensitivity Parameters markiert ist.
    - . Navigieren Sie zu dem jeweiligen Kanal, den Sie bearbeiten möchten, und bestätigen Sie Ihre Auswahl durch Drücken des Main/Menu-Knopfes.
    - . Passen Sie den Parameter an.
      - . Drücken Sie zum Speichern dieser Einstellung den Main/Menu-Knopf.
      - . Drücken Sie die BACK-Taste, um diese Einstellung zu verwerfen.
  - ii. Der Parameter Range teilt CH5 mit, wie viel Lautstärke reduziert werden soll, wenn die Signalerkennung den gewünschten Pegel erreicht.
    - . Um dies einzustellen, navigieren Sie zu RANGE und drücken Sie den Main/Menu-Knopf.
    - . Passen Sie den Parameter an.
      - . Drücken Sie zum Speichern dieser Einstellung den Main/Menu-Knopf.
      - . Drücken Sie die BACK-Taste, um diese Einstellung zu verwerfen.
  - iii. Der Parameter Release Time teilt CH5 mit, wann er zur normalen Lautstärke zurückkehren soll, nachdem das Signal nicht mehr erkannt wird. Dieser Wert wird in ms (Millisekunden) angezeigt.
    - . Um dies einzustellen, navigieren Sie zu dem Feld RELEASE TIME und drücken Sie den Main/Menu-Knopf.
    - . Passen Sie den Parameter an.
      - . Drücken Sie zum Speichern dieser Einstellung den Main/Menu-Knopf.
      - . Drücken Sie die BACK-Taste, um diese Einstellung zu verwerfen.
3. Bei FX Processing greifen Benutzer auf die Effektparameter (Sends ausgenommen) der Lexicon-Effekt-Steuerung zu.
- a. Die Lexicon-Effekt-Steuerung des EON ONE MK2 bietet den Benutzern Reverb, Delay und Chorus.
    - i. Navigieren Sie im Main/Menu zum Menü FX Processing und drücken Sie den Knopf, um darauf zuzugreifen.
    - ii. Hier können Sie den Effekt ein- und ausschalten, die Hauptparameter des Effekts bearbeiten und auf Voreinstellungen zugreifen.
  - b. Reverb by Lexicon Parameter
    - i. „Ein/Aus“
      - . In der Aus-Stellung ist die Eingabe Reverb by Lexicon deaktiviert. Wird diese Funktion ausgeschaltet, während sie aktiv ist, ertönt der aktuelle Reverb-Ton weiter. Dies wird sofort reduziert, indem Sie die Einstellung Level To Mix reduzieren.
    - ii. Mit „Zurücksetzen“ wird Reverb by Lexicon ausgeschaltet; es wird die Standardeinstellung „Mittelgroßer Raum“ eingestellt, um als Werkseinstellung neu zu starten.
    - iii. Über die „Presets“ erhalten Benutzer eine Auswahl gängiger Einstellungen und können so in typischen Anwendungsfällen schnell eine Auswahl treffen. Diese Reverb-Einstellungen werden als Beschreibungen der Arten von Räumen oder Sälen bezeichnet, die sie simulieren.
      - . Anhand von Presets können neue Benutzer schnell Beispiele für häufig verwendete Reverb-

- 
- Einstellungskombinationen ausprobieren.
- . Benutzer können „Custom“ auswählen und alle Einstellungen selbst anpassen. Oder sie können zunächst ausgehend von einer der voreingestellten Standortbeschreibungen hören und dann Einstellungen anpassen, wodurch die neue Kombination von Einstellungen automatisch für weitere Anpassungen in die Einstellung „Custom“ geladen wird.
    - . Custom
    - . Kleiner Raum
    - . Mittlgrößer Raum
    - . Mittlgrößer Raum, hell
    - . Großer Raum
    - . Mittlgrößer Saal
    - . Mittlgrößer Saal, hell
    - . Großer Saal
  - iv. Die Kombination von „Size“ und „Pre-delay Time“ definiert die Reverb-Simulation anhand von nur zwei Kontrollen: wie groß der Raum ist (Größe) und wie weit sich das Publikum von den Darstellern entfernt fühlt.
    - . Größe passt die theoretische Größe des simulierten Raums in kurz, mittel, lang oder länger an.
    - . Vorverzögerung simuliert das Zeitverhältnis vom Quellensignal zum Hörer zur Verzögerung der ersten Reflexion an der nächstgelegenen Wand.
    - . Bei einer kürzeren Vorverzögerungszeit fühlt sich das Publikum weiter von der Quelle entfernt.
    - . Bei einer längeren Vorverzögerungszeit fühlt sich das Publikum näher an der Quelle.
  - v. Der Parameter High Frequency simuliert, wie viel Hochfrequenzreflexionen im Reverb vorhanden sind.
    - . Die Simulation des Klangs eines Raums mit vielen Metall- oder Glasoberflächen ist beispielsweise ein Szenario mit höherfrequenten Reflexionen.
    - . Ein Beispiel für weniger hochfrequente Reflexionen wäre die Simulation des Klangs eines Raums mit weichem Holz- oder Außenambiente.
  - vi. Der Parameter Low frequency simuliert die Bassbildung im Reverb.
    - . In einem Innenraum mit harten Oberflächen bildet sich mehr Bass.
    - . Eine Außensimulation würde zu weniger Bassbildung führen.
  - vii. Der Parameter Level to Mix ist die Menge des nassen Signals (oder des Signals mit Reverb), das an Ihren Hauptmix zurückgesendet wird.
    - . Durch Erhöhen des Level to Mix wird ein stärkerer Reverb-Effekt erzeugt.
    - . Durch Verringern des Level to Mix wird ein subtilerer Reverb-Effekt erzeugt.
  - viii. Navigieren Sie mit dem MAIN/MENU-Knopf zu einem Parameter, um diesen anzupassen. Zugriff erfolgt durch Betätigen des MAIN/MENU-Knopfes.
    - . Stellen Sie die Werte durch Drehen des Knopfes IM UHRZEIGERSINN oder GEGEN DEN UHRZEIGERSINN ein.
    - . Drücken Sie zum Speichern dieser Einstellung den MAIN/MENU-Knopf. Drücken Sie die BACK-Taste, um diese Änderungen zu verwerfen.
-

- 
- c. Delay - Das FX Processing Delay ist als musikalisch orientiertes Delay konzipiert, das üblicherweise für Rock- und Balladen-Vocals und -Gitarren verwendet wird. Es wird häufig so eingestellt, dass es mit den spezifischen „Beats Per Minute“ (d. h. „BPM“) des aktuell gespielten Songs übereinstimmt und damit, wie viele Delay Returns pro Beat gewünscht werden, wie lange das Delay immer wieder zurückkehrt und ob das Delay mehrmals zurückgespeist wird.
- i. „On/Off“ In der Aus-Stellung ist der Delay-Eingang deaktiviert. Dadurch kann das aktuelle Signal „ausklingen“, bis das aktuelle Delay-Signal abgeschlossen ist. Drehen Sie den „Delay Level to Mix“-Fader herunter, um das Delay sofort zu beenden.
  - ii. Mit „Reset“ werden die Einstellungen für die Delay-Verarbeitung auf die Standardeinstellungen gesetzt.
  - iii. Die „Presets“ bieten eine schnelle Auswahl gängiger Einstellungen, sodass in typischen Anwendungsfällen schnell eine Auswahl getroffen werden kann. Diese Delay-Einstellungen werden als Beschreibungen der von ihnen simulierten gängigen musikalischen Verwendungszwecke bezeichnet. Anhand von Voreinstellungen können neue Benutzer schnell Beispiele für häufig verwendete Delay-Einstellungskombinationen ausprobieren. Benutzer können „Custom“ auswählen und alle Einstellungen selbst anpassen. Oder sie können mit einer der Voreinstellungen für die Standortbeschreibung beginnen, diese anhören und dann alle gewünschten Einstellungen anpassen. Wenn ein Benutzer eine Voreinstellung ausgewählt hat und dann eine Einstellung anpasst, werden alle aktuellen Delay-Einstellungen zur weiteren Bearbeitung in die benutzerdefinierte Voreinstellung geladen.
    - . Custom
    - . Einfache Viertel
    - . Einfache Achter
    - . Einfache Dreier
    - . Einfach 1:1
    - . Versetztes Echo
    - . Abprall Wand
    - . Schneller Sprung
  - iv. „Beats Per Minute“ gibt das Tempo der Beats pro Minute des geplanten oder laufenden Songs ein. Der Lautsprecher berechnet automatisch die Delay-Zeiten, um dem Songtempo in Beats per Minute zu entsprechen.
  - v. Mit „SubDivision“ kann der Benutzer eingeben, wie oft das Delay das Signal pro Beat zurückgibt. Ist dies beispielsweise auf „1:2“ eingestellt, sind für jeden Beat zwei Delay>Returns zu hören.
  - vi. „Delay Length“ ist die Einstellung, die anzeigt, wie lange die Delays in Millisekunden (ms) für jeden Beat zurückkehren. Je kleiner die Zahl, desto schneller wird das zurückgesendete Delay-Signal pro Beat ausklingen.
  - vii. „Feedback“ ist der Anteil des verzögerten Signals, das in den Delay-Prozessorinput zurückgeführt wird, um den Delay-Sounds mehr Tiefe zu verleihen.
  - viii. Der „Low Pass Filter“ kann so eingestellt werden, dass der relative Pegel der hohen Frequenzen des Delay-Rücklaufsignals reduziert wird. Wenn der Benutzer aufgrund von sehr hellen Quellensignalen eine helle Hochfrequenz-Härte wahrnimmt, kann diese Einstellung zum Ausgleich verringert werden.
  - ix. „Level to Mix“ legt den Anteil des endgültigen Delay-Signals fest, das zum FX Return-Fader beiträgt.
-

- 
- . Navigieren Sie mit dem MAIN/MENU-Knopf zu einem Parameter, um diesen anzupassen. Zugriff erfolgt durch Betätigen des MAIN/MENU-Knopfes.
  - . Stellen Sie die Werte durch Drehen des Knopfes IM UHRZEIGERSINN oder GEGEN DEN UHRZEIGERSINN ein.
  - . Drücken Sie zum Speichern dieser Einstellung den MAIN/MENU-Knopf. Drücken Sie die BACK-Taste, um diese Änderungen zu verwerfen.
- d. Chorus - Chorus erhalten Rock- oder Balladengesang sowie akustische Gitarren einen musikalisch orientierten, leichten Schimmer. Chorus wird oft nur sehr schwach zur Verbesserung des harmonischen Inhalts und des Charakters eingesetzt, um den Glanz von reinen Wellentypen natürlicher Musikquellen besser herauszubringen.
- i. „On/Off“ In der Aus-Stellung ist der Chorus-Eingang deaktiviert. Dadurch kann das aktuelle Signal „ausklingen“, bis das aktuelle Chorus-Signal beendet ist. Drehen Sie den „Chorus Level to Mix“-Fader herunter, um das Chorus-Prozessergebnis sofort zu beenden.
  - ii. Mit „Reset“ werden die Einstellungen für die Chorus-Verarbeitung auf die Standardeinstellungen gesetzt.
  - iii. Die „Presets“ bieten Anwendern eine schnelle Auswahl gängiger Einstellungskombinationen, sodass in typischen Anwendungsfällen schnell eine Auswahl getroffen werden kann. Diese Chorus-Voreinstellungen werden als Beschreibungen der von ihnen simulierten gängigen musikalischen Verwendungszwecke bezeichnet. Benutzer können „Custom“ auswählen und alle Einstellungen selbst anpassen. Oder sie können zunächst eine der Voreinstellungen aufrufen, diese anhören, und dann Einstellungen anpassen, wodurch die neue Kombination von Einstellungen automatisch für weitere Verarbeitung in die Einstellung „Custom“ geladen wird.
    - . Custom
    - . Langsam hell
    - . Langsam tief
    - . Schnell hell
    - . Schnell tief
    - . Weiches Vibrato
    - . Hochpass
    - . Niedrig schmal
  - iv. Über „Rate“ wird die Vibrationsgeschwindigkeit des Chorus-Effekts eingestellt.
  - v. „Depth“ stellt die Zeit ein, die der Chorus-Prozess benötigt, um auszuklingen.
  - vi. „Width“ bestimmt, wie weit der Chorus-Prozess über den Quellenfrequenzen mitschwingt.
  - vii. „Level to Mix“ ist der Anteil des Chorus-Signals, das an den FX-Return-Fader gesendet wird, der dann zum endgültigen Mix beiträgt.
    - . Navigieren Sie mit dem MAIN/MENU-Knopf zu einem Parameter, um diesen anzupassen. Zugriff erfolgt durch Betätigen des MAIN/MENU-Knopfes.
    - . Stellen Sie die Werte durch Drehen des Knopfes IM UHRZEIGERSINN oder GEGEN DEN UHRZEIGERSINN ein.
    - . Drücken Sie zum Speichern dieser Einstellung den MAIN/MENU-Knopf. Drücken Sie die BACK-Taste, um diese Änderungen zu verwerfen.
4. dbx DriveRack Output ist eine von der Harman-Marke dbx hergestellte Reihe von Hardwareprodukten. Diese
-

---

Signalprozessoren für die Rack-Montage bieten detaillierte Kontrolle für die Endbearbeitung und Übergänge, bevor der Mix einem oder mehreren Lautsprechern zugeführt wird. Diese in EON ONE MK2 integrierte DriveRack-Funktionalität wurde zur Optimierung der in diesem JBL-Lautsprecher eingebaute Kombination von Lautsprecher- und Pass-Thru-Ausgängen entwickelt.

- a. Anhand von AFS - Automatic Feedback Suppression -, einer Kombination von Verarbeitungsarten, kann der Benutzer bis zu 3 dB mehr Gesamtverstärkung zu seinem Ausgang hinzuzufügen, bevor Audio-Feedback über die Mix-Eingänge wieder eingespeist wird. dbx AFS nutzt dabei eine Kombination aus Autosensing und parametrischen EQs mit sehr enger Breite vor dem Ausgangs-Haupt-EQ. Gesperrte Filter können vor einem Event als „feste“ Filter eingerichtet werden. Außerdem können Live-AFS-Filter aktiviert werden, um während einer Veranstaltung weiterhin die neuesten Rückkopplungsfrequenzrisiken zu überwachen, z. B. Änderungen aufgrund von Handmikrofonen, die auf der Bühne ihre Position und Richtung verändern.
  - i. **Um Rückkopplungen soweit wie möglich zu vermeiden, werden in Kombination mit dem AFS-Verarbeitungssystem immer Best Practices für den Bühnenaufbau empfohlen. Einhaltung der folgenden Positionierungsstandards auf der Bühne reduziert die Gefahr, dass Mikrofone Feedback auslösen:**
    - **Mikrofone sollten sich hinter der Frontfläche der Lautsprecher befinden.**
    - **Mikrofone sollten sich mindestens zwei Meter links oder rechts von den Lautsprechern befinden.**
- b. Die Auswahl „AFS by dbx“ On/Off schaltet den AFS-Prozessor ein oder aus.
- c. Die Auswahl „Live AFS“ On/Off schaltet die Live-AFS-Filter ein oder aus. Live-Filter sind am besten dazu geeignet, Feedback von Mikrofonen, die sich auf der Bühne bewegen, aufzufangen. Durch das Aktivieren von „Live AFS“ kann die AFS-Verarbeitung am schnellsten und einfachsten begonnen werden.
- d. Durch „Reset Live Filters“ werden alle Live-Filter zurückgesetzt; dadurch werden alle Filter zurückgesetzt und beginnen wieder damit, potenzielle Rückkopplungsfrequenz-Risiken zu erkennen.
- e. „Learn Fixed“ startet die automatische Erkennung und Einrichtung der festen AFS-Filter. Aktivieren Sie die Funktion „Learn Fixed“ während die Mikrofone vor der Show angeschlossen und die Lautsprecher eingeschaltet sind. Sprechen Sie dann laut in die nächstgelegenen Mikrofone, um Feedback zu erzeugen. Wird kein Feedback erkannt, drehen Sie die Hauptlautstärke langsam auf, bis es zu Feedback kommt und dieses von einem festen AFS-Filter unterdrückt wird. Jedes Mal, wenn das AFS-System des Lautsprechers eine Feedback-Frequenz bemerkt, wendet es auf dieser Frequenz automatisch einen festen Filter an. Sprechen Sie weiter in die Mikrofone, lassen Sie u. a. die Darsteller mit Handmikrofonen herumlaufen und laut in die Mikrofone sprechen.
  - i. Schalten Sie „Live AFS“ aus, während Sie das „Learn Fixed“-Setup ausführen.
  - ii. Sobald alle festen Frequenzen belegt sind, schaltet sich „Learn AFS“ automatisch aus, und die festen Filter werden für den Event blockiert.
  - iii. Wenn der Benutzer nicht alle festen AFS-Filter die Frequenzzuweisungen abschließen lassen kann, kann „Learn AFS“ manuell deaktiviert werden, indem erneut auf die Einstellung „Learn Fixed“ geklickt wird. Wird „Learn AFS“ ausgeschaltet, bleibt die Einstellung „Fixed AFS On/Off“ automatisch an.
  - iv. Schalten Sie nach Abschluss des „Learn Fixed“-Setups für zusätzliche Unterdrückung von Feedback während eines Live-Events „Live AFS“ ein.
- f. „Remember Fixed on Reboot“ - Lautsprecher werden manchmal für längere Zeit mit dem gleichen Setup verwendet. Währenddessen können Lautsprecher mehrmals ein- und ausgeschaltet werden. Durch Aktivierung von „Remember Fixed on Reboot“ werden die festen AFS-Filter so eingestellt, dass sie ihre gefundenen Frequenzzuweisungen beim nächsten Hochfahren des Lautsprechers beibehalten. Im Allgemeinen lassen die meisten Benutzer diese Einstellung eingeschaltet, falls die Stromversorgung zwischen der Einstellung der AFS Fixed-Filter während des Soundchecks und dem Event versehentlich



---

unterbrochen wird. Für Gruppen, die Lautsprecher häufig neu positionieren, empfiehlt sich unter Umständen ein Deaktivieren dieser Funktion, da vorher festgelegte Filter die unterschiedlichen Feedback-Herausforderungen dieser neuen Orte nicht unterstützen würden.

5. Main EQ ist ein Filteranpassungspaket für den Hauptmix, bevor das Audio an den Verstärker und den Lautsprecher geleitet wird. Es enthält eine Sammlung von einfach auszuwählenden, voreingestellten Kurven für gängige Sprach- und Musikstile. Jede Voreinstellung kann außerdem für detaillierte, vom Benutzer einstellbare parametrische Ausgangs-EQs in die benutzerdefinierte Voreinstellung geladen werden. Der Benutzer hat Einstellungen für individuelle Band-Pegel, -Frequenz und -Breite („Q“).
  - a. „Main EQ“ On/Off aktiviert oder umgeht die aktuellen Einstellungen im Master EQ-Prozessor.
  - b. Durch „Reset“ wird der Main EQ auf flach zurückgesetzt, d. h. auf die Standardeinstellung des Main EQ bei Auslieferung.
  - c. „Presets 8x“ ermöglicht das Drehen des Main/Menu-Drehknopfes zur Anzeige und Auswahl der Main-EQ-Voreinstellungen.
    - i. Scrollen Sie im Menü zu „Presets 8x“ und drücken Sie den MAIN/MENU-Knopf.
    - ii. Die verfügbaren Voreinstellungen werden durch Drehen des MAIN/MENU-Knopfes angezeigt.
    - iii. Durch Klicken auf den MAIN/MENU-Knopf wird die aktuell angezeigte Voreinstellung geladen.
    - iv. Benutzer können die benutzerdefinierte Voreinstellung laden und dann die Main-EQ-Bearbeitungsseite durch Doppelklick auf den Main/Menu-Knopf öffnen. Auf dieser Graph-Anzeigeseite können Sie den Main/Menu-Knopf auf eine bestimmte parametrische EQ-Nummer drehen; durch erneutes Klicken auf den Main/Menu-Knopf können Sie die Verstärkung (plus oder minus in dB), die Filterfrequenz oder „Q“ (d. h. Anpassen der Filterbreite) zur Bearbeitung auswählen.
      - . Benutzer können jede Voreinstellung als Ausgangspunkt laden, dann nach unten scrollen und eine beliebige Einstellung anpassen, um die aktuelle Kurve als benutzerdefinierte Voreinstellung zur weiteren Bearbeitung zu laden. **Ein Bestätigungsdialogfeld warnt den Benutzer, dass dadurch die aktuellen benutzerdefinierten Voreinstellungen entfernt und mit den aktuell angezeigten Einstellungen überschrieben werden.**
6. Der Output-Limiter bietet einen „Brick Wall“-Limiter im Haupt-Mix, nach dem Haupt-EQ in der Signalkette.
  - a. Limiter reduzieren die lautesten Teile des Dynamikbereichs der Mischung. Limiter können entweder zum Schutz beim Abspielen von sehr lautem Quellmaterial verwendet werden, oder um die lauteste Dynamik des Haupt-Mixes kreativ zu reduzieren. Drehen Sie den Makeup Gain vorsichtig auf, um die Ergebnisse des Niedrigschwellen-Limiters zu kompensieren.
  - b. „Reset“ ist ein Aktionsbefehl zum Zurücksetzen des Output-Limiters auf die Werkseinstellungen.
  - c. „Presets“ sind verfügbar, um Limiter-Einstellungen für gängige kreative Situationen oder Fehlersuche abzurufen.
    - i. Wenn der Benutzer eine der unteren drei Einstellungen zum Bearbeiten auswählt, lädt die Voreinstellung automatisch die unteren drei Einstellungen zur weiteren Bearbeitung durch den Benutzer in die Limiter-Voreinstellung „Custom“.
  - d. Über „Threshold“ kann der Benutzer den Schwellenwert einstellen und so den maximalen Mischpegel auf Verstärker und Lautsprecher begrenzen. Der gesamte Dynamikbereich oberhalb dieses Pegels wird auf die maximale Threshold-Einstellung begrenzt.
  - e. „OverEasy“ sowie das Aktivieren von „OverEasy“ glätten den Übergang, bevor das Signal den Schwellenwert erreicht, für ein weiches, begrenzendes Audioergebnis. „OverEasy“ wird häufig für Rockballaden oder Debatten und Vorträge gewählt. OverEasy ausgeschaltet wird oft bei Musikprogrammen im härteren Rock- oder DJ-Stil bevorzugt.
  - f. „Makeup Gain“ kann zum Anheben eines begrenzten Mixes auf Pre-Limiter-Level verwendet werden. Achtung:



---

Durch die Verwendung des Limiters „Makeup Gain“ bei bereits lauten Mischungen können die gewünschten Mixverstärkungspegel überschritten werden. Diese Einstellung wird am besten nur von erfahrenen Audio-Profis verwendet. Für das Einstellen von Limitern sollten möglichst kleine Bewegungen verwendet werden.

7. Pass Thru und Time Align – Der Thru XLR-Ausgang kann so eingestellt werden, dass er den Mix an zusätzliche Lautsprecher weiterleitet. Dieser Abschnitt enthält auf dem Lautsprechertyp, den der Pass Thru speist, basierende Voreinstellungen und Einstellungen, und wie der entsprechende Lautsprecher im Verhältnis zu diesem Lautsprecher und dem Publikum positioniert ist.
  - a. „Pass Thru On/Off“ aktiviert bzw. deaktiviert den Pass Thru XLR-Ausgang.
  - b. „Presets“ ermöglicht die Auswahl von drei Arten von Lautsprecherkombinationen über den Pass Thru XLR-Ausgang.
  - c. „Full Range“ ist für die Einspeisung in einen weiteren Breitbandlautsprecher ausgelegt. Dies speist sowohl diesen als auch den Pass Thru XLR in einen anderen Lautsprecher mit derselben Mischung aus dem gesamten Frequenzbereich ein.
  - d. Die Voreinstellung „Sub“ konfiguriert automatisch die unten stehenden Einstellungen zur Isolierung niedriger Frequenzen und deren ausschließlichen Einspeisung zum Pass Thru XLR-Ausgang in einen Subwoofer-Lautsprecher. Bei Auswahl von „Sub“ wird der interne Verstärker/Lautsprecher-Feed automatisch auf ausschließliches HPF („High Pass Filter“)-Signal bei über 80 Hz festgelegt, und der Pass Thru XLR-Ausgang so eingestellt, dass nur das Mischsignal unter 80 Hz weitergeleitet wird.
  - e. „Custom“ ermöglicht dem Benutzer, die niedrigeren Einstellungen manuell vorzunehmen.
  - f. Mittels der Option „HPF on this Speaker“ können Signale unterhalb einer ausgewählten Frequenz an den integrierten Verstärker/Lautsprecher und die Hochtönerleiste entfernt werden.
  - g. „LPF on Pass Thru Out“ kann zur Einstellung des Tiefpassfilters am Thru Out XLR-Ausgang verwendet werden.
8. Zeitabstimmung
  - a. Signalverzögerungen werden verwendet, wenn mehrere Lautsprecher eingesetzt werden, diese jedoch in unterschiedlichen Abständen zum Publikum sind.
  - b. Beispiele:
    - i. Ein Subwoofer vor der Bühne, während dieser Breitbandlautsprecher auf der Bühne steht. In dieser Konfiguration muss der Pass Thru XLR zum Subwoofer etwas verzögert werden, um seine Position näher am Publikum auszugleichen.
    - ii. Über die Option Array Bar Extender wird die Lautsprecherleiste außerhalb des Lautsprechers in einem etwas anderen Abstand zum Publikum montiert. In diesem Fall muss das Gerät, das dem Publikum am nächsten ist, verzögert und so mit dem Gerät, das am weitesten vom Publikum entfernt ist, koordiniert werden.
    - iii. Der Pass Thru XLR-Ausgang speist einen zusätzlichen, auf halbem Weg im Publikum platzierten Breitbandlautsprecher, um noch zusätzlichen Hörabstand zu schaffen. Verzögern Sie in diesem Fall zum Ausgleich der korrekten zeitlichen Ausrichtung den Rearfill-Lautsprecher im Publikum.
  - c. Time Alignment Basics:
    - i. Bestimmen Sie zum Ausgleich unterschiedlicher Entfernungen den am weitesten vom Publikum entfernten Lautsprecher und verzögern Sie zur zeitlichen Abstimmung mit dem am weitesten vom Publikum entfernten Lautsprecher andere Lautsprecher mit demselben Signal.
    - ii. Bei durchschnittlicher Luftfeuchtigkeit und Raumtemperatur breitet sich Schall in der Luft mit einer Geschwindigkeit von etwa 343 m/s aus. Messen Sie den Abstand jedes Publikumlautsprechers. Speisen Sie das Signal ohne Zeitverzögerung in den am weitesten vom Publikum entfernten Lautsprecher. Stellen Sie Verzögerungen für die anderen näheren Lautsprecher basierend auf ihren Abstand vor dem am weitesten hinten liegenden Lautsprecher ein. Messen Sie den

---

Abstandsunterschied und geben Sie 1 ms pro 335 cm ein, die jeder Lautsprecher weiter vor dem am weitesten hinten liegenden Lautsprecher in Ihrer Konfiguration positioniert ist. Die zeitliche Ausrichtung ist nicht perfekt, da nicht alle Zuschauerpositionen die gleichen unterschiedlichen Lautsprecherabstände messen.

- iii. „Delay Pass Thru Out“ Bei Verwendung dieser Verzögerung wird die Lautsprecherverzögerung auf den PASS THRU-Output gelegt.
- iv. „Delay This Speaker“ Mit dieser Verzögerung wird die Verzögerung auf den INPUT des Mischpults des aktuellen Lautsprechers gelegt.

## Channel Menu

1. Das Kanalmenü erreichen Sie durch Drücken des Drehknopfes des jeweiligen Kanals, auf den Sie zugreifen möchten. Der aktive Kanal ist in der obersten Zeile des LCD sowie durch die dynamische LED unterhalb der jeweiligen Kanalnummer sichtbar.
  - a. Das MUTE-Feld schaltet den entsprechenden Kanal stumm.
    - i. Während der Stummschaltung leuchtet die SSM-LED des stummgeschalteten Kanals ROT.
    - ii. Ein Kanal kann auch stummgeschaltet werden, indem der entsprechende Kanalregler 2 Sekunden lang gedrückt gehalten wird.
  - b. Die Kanäle 1 - 2 bieten Benutzern +48 V Phantomspeisung. Sie können diese im Bereich Kanalmenü aktivieren. Weitere Informationen finden Sie im Abschnitt Phantomspeisung dieses Handbuchs.
  - c. Der Bereich Input EQ greift auf den festen und parametrischen EQ für jeden Kanal zu. Die Eingangskanal-EQs sind Filteranpassungen der Audioeingangskanäle.
    - i. Voreinstellungen umfassen einfach auszuwählende, voreingestellte Kurven für gängige kreative Anwendungen.
    - ii. In den Eingangskanal-EQs finden sich ein Hochpassfilter zur Reduzierung des kombinierten, niederfrequenten Energieaufbaus auf der Bühne, einfache Regler für Bass/Middle/Treble, die über die Hardware-Kanalregler oder den LCD-Bildschirm eingestellt werden können, sowie parametrische EQ-Bänder mit individueller Verstärkung, Frequenz und Breite („Q“) für die Feinfilter-Bearbeitungssteuerung.
    - iii. „Channel #“ On/Off aktiviert oder umgeht den EQ-Prozessor des Eingangskanals.
    - iv. „Reset“ Durch Auswahl von „Reset“ wird der Eingangskanal-EQ auf die Werkseinstellungen, d. h. flache Kurve, zurückgesetzt.
    - v. „Presets 8x“ öffnet die Benutzerauswahl der Input-EQ-Voreinstellungen.
      - . Durch Drehen des Main/Menu-Knopfes werden die verfügbaren Input-EQ-Voreinstellungen angezeigt.
      - . Durch Klicken auf den Main/Menu-Knopf wird die aktuell angezeigte Voreinstellung geladen.
      - . Wenn eine Input-EQ-Voreinstellung angezeigt wird, kann die Bearbeitungsseite für den Input-EQ durch Doppelklick auf den Main/Menu-Knopf geöffnet werden.
      - . Durch Drehen des Main/Menu-Knopfes auf der EQ-Bearbeitungsseite wird der HPF (Hochpassfilter), die Bass/Middle/Treble-Regler oder eine beliebige parametrische EQ-Bandnummer ausgewählt, durch Klicken auf den Knopf wird die Bearbeitung für dieses Band geladen.
      - . Bei Parametric-EQ-Bändern: drehen Sie den Knopf und wählen Sie verschiedene Einstellungen zum Bearbeiten aus, u. a. Verstärkung (plus oder minus in dB), Filterfrequenz oder „Q“ (d. h. Anpassen der Filterbreite).
    - vi. Drehen Sie zum Zugreifen auf die Kanal-EQ-Einstellungen den MAIN/MENU-Knopf zum INPUT-EQ-

---

Feld und DRÜCKEN Sie den MAIN/MENU-Knopf.

- d. Im Bereich FX Send erhält man Zugriff auf die jeweiligen Send-Effekte. Alle FX-Sends sind „Post-Fader-Level“, d. h. wenn ein Benutzer den Kanal-Fader anpasst, wird der gleiche relative Pegel oder die gleiche Stummschaltung auf dem Kanal-FX-Send widergespiegelt.
  - i. Um darauf zuzugreifen, navigieren Sie zum FX Send-Bereich und drücken Sie den MAIN/MENU-Knopf.
  - ii. Navigieren Sie zu dem Effekt-Send, den Sie ändern möchten, und drücken Sie den MAIN/MENU-Knopf.
    - . Eine Drehung im Uhrzeigersinn erhöht den Effekt-Send.
    - . Eine Drehung gegen den Uhrzeigersinn verringert den Effekt-Send.
    - . Zum Speichern der Änderungen einfach MAIN/MENU drücken.
    - . Drücken Sie ZURÜCK, um Ihre Änderungen abzubrechen.

## Einstellungen

1. „BT Audio Pairing“ ermöglicht eine Bluetooth-Audio-Kopplung für bis zu 30 Sekunden. Diese Einstellung schaltet sich entweder aus wenn die Kopplung erfolgreich war oder nach 30 Sekunden.
2. „BT Control Pairing“ setzt die Kopplung der Bluetooth-Steuerung mit der JBL Pro Connect App für bis zu 30 Sekunden zurück. Dies schaltet sich entweder aus wenn die Kopplung erfolgreich war oder nach 30 Sekunden.
3. Beim Aktivieren der BT-Kopplung wird ein Kopplungsfenster angezeigt, das die Einleitung der BT-Kopplung anzeigt. Nach erfolgreicher Kopplung verschwindet dieses Fenster wieder.
4. Mit „LCD Contrast“ kann der Benutzer den LCD-Kontrast zwischen 0 und 100 % einstellen.
5. „Firmware Version“ zeigt die aktuelle Firmware-Version des Lautsprechers an.
6. Über „Factory Reset“ werden alle Einstellungen des Lautsprechers auf die Werkseinstellungen zurückgesetzt, einschließlich der Bluetooth-Kopplung.

# APP

---

## JBL Pro Connect

Über die Bluetooth-, Low Energy-Steuerungs-App JBL Pro Connect App werden die Funktionen des EON ONE MK2 gesteuert. Die App ist als kostenloser Download für iOS und Android erhältlich.

Für ein optimales Ergebnis sollten alle Benutzer die App herunterladen und sicherstellen, dass ihr Gerät mit der neuesten Firmware arbeitet.

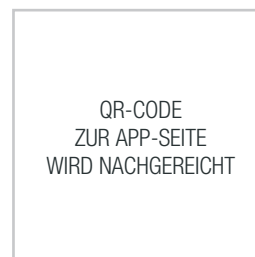

### AKKU-SPEZIFIKATIONEN

Zellmodel	Nennspannung	Wh	Empfohlene Betriebstemperatur
INR18650-MH1	36 V	97.2Wh	15 ~ 35°C

Zum Aufladen des Akkus die Säule mit der Akkuanzeige vom Tieftöner entfernen und in den Tieftöner-Anschluss einsetzen. Die Power-LED leuchtet GRÜN und zeigt damit an, dass der Akku geladen wird.

Der Akkustand ist dem Akkusymbol auf dem LCD oder dem Akkusymbol in der JBL Pro Connect App zu entnehmen.

## Batterie

1. Der EON ONE MK2 verfügt über einen Schlafmechanismus, wenn Ihr Gerät im Akkubetrieb ist. Dies soll die Lebensdauer der Batterie sowohl kurz- als auch langfristig verbessern.
2. Wenn Ihr System inaktiv war, ohne dass auf einem Kanal ein Signal erkannt wurde, geht der Verstärker nach 30 Minuten in den Ruhezustand.
3. Der EON ONE MK2 erwacht innerhalb von 2 Sekunden aus dem Ruhezustand nach einer der folgenden Situationen:
  - a. Signalerkennung über -56dbu auf jedem Kanal
  - b. Jede Knopfdrehung oder Aktion in der JBL Pro Connect App
4. Kein Signal im Akkubetrieb für mehr als 5 Stunden versetzt den EON ONE MK2 wieder in den AUS-Zustand. Die einzige Möglichkeit, aus diesem Zustand aufzuwachen, besteht darin, den Netzschalter zu drücken.

## ERSATZ-AKKU ZWEIFACHES AKKULADEGERÄT



# EON ONE MK2 SPEZIFIKATIONEN

---

## TECHNISCHE DATEN

Systemtyp	Säulen-PA-Lautsprecher
Größe des Subwoofers	10"
Größe des Hochtöners	2"
Anzahl der Hochtöner	8
Max. Schalldruckpegel (SPL)	123 db / 119 dB Wechselstrom/Akku
Frequenzbereich -10	37 - 20 kHz
Frequenzbereich -3	45 - 20 kHz
Horizontale Schallverteilung	140°
Vertikale Schallverteilung	30°
Leistung	1500W Spitzenspannung 400W Effektivspannung
Wechselstromeingang	300 W 100-230 V AC 50-60 Hz
Eingangsimpedanz	4 k $\Omega$ symmetrische Kombi 2 M $\Omega$ symmetrische Hi-Z-Buchse 10 k $\Omega$ 3,5 mm Single-Ended zweikanalig.
Übergangsfrequenz	230 Hz
I/O	1 X1/4" symmetrisch
Gehäuse	PP
Nettogewicht	19,3 kg (42,5 lbs)
Bruttogewicht	22,38 kg (49,3 lbs)
Maße	452 x 627 x 730 mm (17,8 x 24,7 x 28,7 inch) (BxTxH)
Akku	97,2 WH, 36 V, Lithium-Ionen
Akkuladezeit	2,5 Std

# KABEL & ANSCHLÜSSE:

Mikrofonkabel XLR/F zu XLR/M	Standardkabel zur Zusammenschaltung des Mikrofon- und des Line-Pegel-Signals bei professionellen Audio-Systemen. • Mikrofon zu Mischpult
TRS (symmetrisch) 1/4"-Klinke (6,35 mm) zu XLR/M	Zum Verbinden von symmetrischen Geräten mit 1/4"-Klinke (6,35 mm); kann austauschbar verwendet werden.
TRS (unsymmetrisch) 1/4"-Klinke (6,35 mm) zu XLR/M	Für die Verbindung von Instrumenten mit unsymmetrischen Ausgängen zu symmetrischen XLR-Eingängen.
TS (unsymmetrisch) 1/4" Klinke (6,35 mm) zu XLR/M	Dieses Kabel ist elektrisch gesehen identisch mit dem „TRS“ (unsymmetrisch) 1/4"-Klinke (6,35 mm) und kann austauschbar verwendet werden.
XLR/M zu RCA (Klinke)-Kabel	Verbindet Audio-Verbraucherprodukte und einige DJ-Mischpulte mit Eingängen professioneller Audioausrüstung.
TRS 1/4"-Klinke zu Dual 1/4"-Klinke (6,35 mm)	Teilt einen Stereoausgang in einzelne Links-/Rechts-Signale auf.
TRS 1/4"-Klinke zu Dual 1/4"-Klinke (6,35 mm)	Änderung zu einer TRS-Mini-Klinke, zur Verbindung zwischen dem Ausgang eines tragbaren MP3/CD-Spielers und Computer-Soundkarten zu einem Mischer.
XLR/F zu XLR/M Audio (Ground-Lift)	Nur mit symmetrischen Ein- und Ausgängen

**XLR/F to XLR/M Microphone Cable**

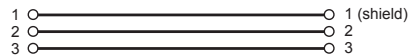

**TRS (Balanced) 1/4" Phone to XLR/M Cable**



**TRS (Unbalanced) 1/4" Phone to XLR/M Cable**

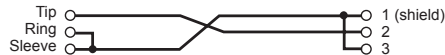

**TS (Unbalanced) 1/4" Phone to XLR/M Cable**

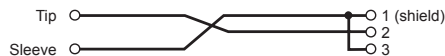

**XLR/M to RCA (Phono) Cable**

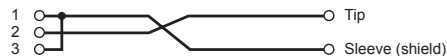

**TS (Unbalanced) 1/4" Phone to RCA (Phono) Cable**

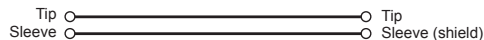

**TRS 1/4" Phone to dual TS 1/4" Phone Cable**

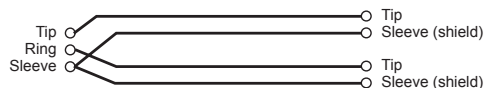

**XLR/F to XLR/M Audio Ground Lift Adapter**

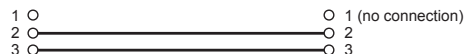
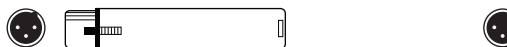

# KONTAKTINFORMATIONEN

---



## **Postanschrift:**

JBL Professional  
8500 Balboa Blvd.  
Northridge, CA 91329

## **Versandadresse:**

JBL Professional  
8500 Balboa Blvd., Dock 15  
Northridge, CA 91329

(Schicken Sie keine Produkte an diese Adresse zurück, ohne zuvor die Erlaubnis von JBL eingeholt zu haben)

## **Kundenservice:**

Montag bis Freitag  
8:00 bis 17:00 Uhr  
Pacific Coast Time in den USA

**+1 (800) 8JBLPRO (800.852.5776)**

[www.jblproservice.com](http://www.jblproservice.com)

## **Im Internet:**

[www.jblpro.com](http://www.jblpro.com)

## **Kontakt für Fachhändler außerhalb der USA:**

Kontaktieren Sie den JBL-Fachhändler in Ihrer Region.

Eine vollständige Liste aller Fachhändler weltweit finden Sie auf der amerikanischen Webseite unter [www.jblpro.com](http://www.jblpro.com).



# GARANTIEINFORMATIONEN

---

Die begrenzte Garantie von JBL auf professionelle Lautsprecherprodukte (ausschließlich Gehäuse) gilt für fünf Jahre ab dem Tag des ersten Kaufs durch einen Endkunden. Für Verstärker von JBL gilt eine Garantie von 3 Jahren ab dem Tag des Kaufs. Für das Gehäuse und alle anderen Produkte von JBL gilt eine Garantie von 2 Jahren ab dem Tag des Kaufs.

## Wer ist durch diese Garantie geschützt?

Ihre JBL-Garantie schützt den Erstbesitzer und alle nachfolgenden Besitzer unter folgenden Voraussetzungen: A. Ihr JBL-Produkt wurde in den kontinentalen Vereinigten Staaten, Hawaii oder Alaska erworben. (Diese Garantie gilt nicht für JBL-Produkte, die anderswo erworben wurden, mit Ausnahme von Käufen durch militärische Abnehmer. Andere Käufer wenden sich bitte an die Vertretung von JBL Professional im betreffenden Land, um Garantieinformationen zu erhalten.) B. Bei jeder Inanspruchnahme einer Garantieleistung wird der Original-Kaufbeleg vorgelegt.

## Was wird durch die JBL-Garantie abgedeckt?

Sofern nicht anderweitig unten angegeben, deckt Ihre JBL-Garantie alle Material- oder Verarbeitungsfehler ab. Das Folgende ist nicht abgedeckt: Schäden, die durch Unfall, Missbrauch, unsachgemäße Verwendung, Produktänderung oder Nachlässigkeit entstanden sind; Schäden aus dem Versand; Schäden, die aus Nichtbeachtung der Anweisungen im Handbuch resultieren; Schäden aufgrund von Reparaturen durch nicht von JBL autorisierte Personen; Ansprüche basierend auf einer Falschdarstellung durch den Verkäufer sowie alle JBL-Produkte, auf denen die Seriennummer unkenntlich gemacht, geändert oder entfernt wurde.

## Wer zahlt wofür?

JBL übernimmt den gesamten Arbeits- und Materialaufwand für alle Reparaturen, die durch diese Garantie abgedeckt sind. Bitte heben Sie die Originalverpackung auf, da eine Gebühr auf Einsendungen mit anderen Verpackungen erhoben wird. Die Übernahme der Versandkosten wird im nächsten Abschnitt dieser Garantie behandelt.

## So erhalten Sie die Garantieleistung

Sollte Ihr JBL-Produkt jemals einen Service erfordern, kontaktieren Sie uns telefonisch oder per Post an JBL Incorporated (Attn: Customer Service Department), 8500 Balboa Boulevard, PO. Postfach 2200, Northridge, Kalifornien 91329, USA (Tel.: +1 818/893--8411). Wir leiten Sie möglicherweise an eine autorisierte JBL-Serviceagentur weiter oder bitten Sie, Ihr Gerät zur Reparatur ins Werk zu senden. In beiden Fällen müssen Sie den ursprünglichen Kaufbeleg vorlegen, um das Kaufdatum des Produkts zu bestätigen. Bitte versenden Sie Ihr JBL-Produkt nicht ohne vorherige Genehmigung an die Fabrik. Wenn der Transport Ihres JBL-Produkts ungewöhnliche Schwierigkeiten mit sich bringt, lassen Sie uns dies bitte wissen und wir werden spezielle Vereinbarungen treffen. Andernfalls sind Sie für den Transport Ihres Produkts zur Reparatur bzw. für die Organisation des Transports sowie für die Bezahlung der anfänglichen Versandkosten verantwortlich. Wenn die Reparatur durch die Garantie abgedeckt ist, bezahlen wir jedoch den Rückversand.

## Begrenzung der gesetzlichen Gewährleistung

ALLE IMPLIZIERTEN GARANTIEEN, EINSCHLIESSLICH DER ZUSICHERUNG DER HANDELSÜBLICHKEIT ODER DER EIGNUNG FÜR BESTIMMTE ZWECKE, SIND AUF DIE DAUER DIESER GARANTIE BESCHRÄNKT.

## AUSSCHLUSS BESTIMMTER SCHÄDEN

DIE HAFTUNG VON JBL IST AUF DIE REPARATUR ODER DEN ERSATZ, NACH UNSEREM ERMESSEN, EINES DEFEKTEN PRODUKTS BESCHRÄNKT, UND UMFASST KEINE NEBEN- ODER FOLGESCHÄDEN: DA MANCHE STAATEN KEINE BESCHRÄNKUNGEN DER DAUER EINER IMPLIZIERTEN GARANTIE UND/ODER KEINEN AUSSCHLUSS VON NEBEN- ODER FOLGESCHÄDEN ERLAUBEN, KÖNNTE ES SEIN, DASS OBIGE BESCHRÄNKUNGEN NICHT FÜR SIE GELTEN. DIESE GARANTIE GIBT IHNEN SPEZIELLE GESETZLICHE RECHTE. DARÜBER HINAUS KÖNNTEN SIE ANDERE RECHTE HABEN, DIE VON US-BUNDESSTAAT ZU US-BUNDESSTAAT UNTERSCHIEDLICH SEIN KÖNNEN.

## JBL Professional

8500 Balboa Blvd. Northridge, CA 91329 USA



# EON ONE MK2